

LukeII

- ルークII -

格子の陰影が織りなす上質な空間

OK-VN
オーク
ヴィンテージ
ナチュラル

WN
ウォールナット



OK-VN/220AVローボード+150サイドボード+120リビングテーブル+壁掛けパネル



WN/180AVローボード+110サイドボード+80リビングテーブル



YouTube

2026.05.11

F☆☆☆☆
ホルムアルデヒド等級の最上位規格

Made in JAPAN

モーブルの商品は自社で企画し日本国内の自社工場で生産しています

Meuble
株式会社モーブル



Low board

前板 / MDF・オーク無垢材
板 / OK-VN: MDF・オーク突板・オーク材
WN: MDF・ウォールナット突板・オーク材
本体 / OK-VN: プリント紙化粧繊維板・オーク突板
WN: プリント紙化粧繊維板・ウォールナット突板
脚部 / スチール・ビーチ材



Point



取っ手をなくし、すっきりとしたデザインに

引出収納、AV機器収納は取っ手をなくしたスッキリデザイン。引出は下部に引手加工を施し、AV機器収納はプッシュオープン仕様となっています。



スチール脚のデザインアクセント

本体の外側に飛び出した脚は、デザインアクセントでもあり、縦格子のラインを引き立てています。また、脚高は約15cmある為、ロボット掃除機もらくらく通ります。



たっぷり入る引出収納

小物や雑貨の収納にぴったりな2杯の引出収納。生活感をなくしながらしっかり収納することができます。



高さのある縦型収納

モデム・ルーター、ゲーム機器が仕舞える約23cmの縦型収納スペースを設けています。コンセントタップ置きとしてもお使いいただけます。



2段のAV機器収納

便利な可動棚付きでAV機器は2台まで設置することが可能です。また、扉にはゆっくり静かに開くソフトダウンステーを採用しています。



扉を閉じたまま電波が届く

扉の奥にはガラスがあるため、扉を閉めたままでもリモコンの電波を通します。



天然木ならではの美しさ

一見とてもシンプルでありながら、繊細なラインに配列された天然木の縦格子がくっきりとした美しい存在感を引き出します。

Other point

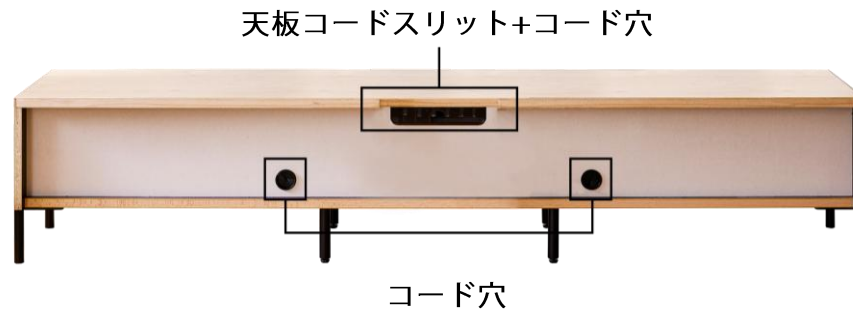

配線がしやすいテレビ裏

AV機器などの配線を、埃の侵入を防ぎながらコード穴から背面に逃がすことができます。天板にコードスリットを設けている為、壁に付けた場合にテレビのコードが挟まることはありません。

前板 / MDF・オーク無垢材
 扉 / OK-VN：MDF・オーク突板
 WN：MDF・ウォールナット突板
 天板 / OK-VN：MDF・オーク突板・オーク材
 WN：MDF・ウォールナット突板・オーク材
 本体 / OK-VN：プリント紙化粧繊維板・オーク突板
 WN：プリント紙化粧繊維板・ウォールナット突板
 脚部 / スチール・ビーチ材



OK-VN / 150サイドボード



WN / 110サイドボード

Point



大容量の収納スペース

引出収納と扉収納を組み合わせしており、扉内には3cmピッチで調整できる可動棚を設けているので、A4サイズ収納と小物収納を組み合わせることができます。



つかみやすい引手

扉は取っ手を付けずに手掛かり加工を施し、すっきりした見た目を使い勝手が良いデザインに仕上げました。



たっぷり入る2杯の引出収納

小物や雑貨の収納にぴったりな2杯の引出収納。フルスライドレールを採用している為、奥のものまでしっかり取り出せます。



使いやすい高さ設計

高さ85cmと腰高程の高さ設計。お気に入りのアイテムを置く飾り棚としても活躍します。

Living table

天板/OK-VN：MDF・オーク突板
WN：MDF・ウォールナット突板
本体/OK-VN：プリント紙化粧繊維板・オーク突板・オーク材
WN：プリント紙化粧繊維板・ウォールナット突板・オーク材



OK-VN/120リビングテーブル



WN/80リビングテーブル

Point



スッキリとした印象の船底型天板

天板の木口を船底型にすることで、厚みを持ちつつ薄くスッキリとした印象を与えます。

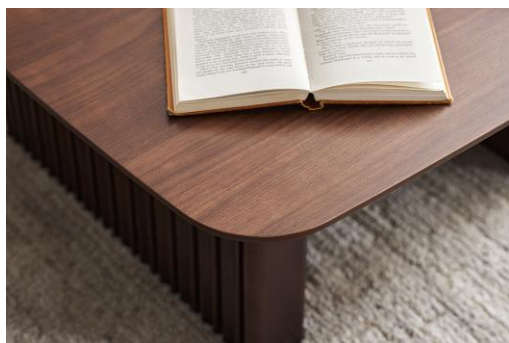

安心の角丸設計

天板はスーパー楕円を採用しています。ぶつけても痛くなく、丸テーブルよりも丸みを感じるデザインです。



便利な収納棚付き

必要なものをすぐに取り出し、サッと仕舞える棚収納を設けています。ティッシュやリモコンなどの小物収納、雑誌などを平積みするのに適しています。



床に座って使いやすい

脚や棚板をセットバックさせ、高さも36cmに抑えているので、脚を差し込み床で過ごすスタイルでも使いやすいように設計しています。

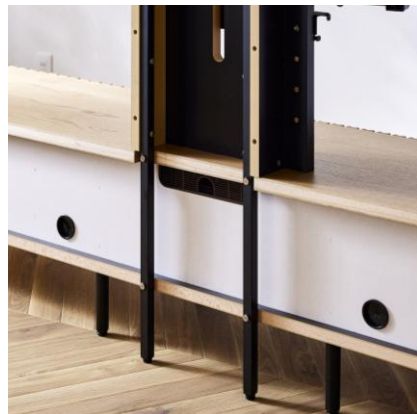

※画像はイメージです

工事不要！壁掛けパネル

AVローボードは専用壁掛けパネルを取り付けることで工事をすることなく壁掛けテレビにできます。耐震性に加え、ムービングアームを使うことで画面を見たい方向へ上下左右振ってご覧いただけます。スチールの角パイプを補強材に据えることで強度アップを図りました。床との接触部分はアジャスターで調整できます。

※パネルの構造上、テレビの荷重によっては壁との隙間が空く場合がありますが、安全上問題ありません。



最大65Vまで対応
※耐荷重に制限があります



耐荷重35kg



オーク無垢材の縦格子が織りなす陰影を愉しむ

オーク無垢材をボードは前面に、リビングテーブルは脚の一部に使用。職人が1本1本、えぐり面形の磨きをかけることで陰影が強調され、自然光／照明の当たり方によっても表情を変えます。格子のスリットが作る美しい光と影、時間とともに移ろう変化を愉しめます。

Oak
オーク



ウォールナット
Walnut

経年変化が愉しめる素材を使用

ウォールナット・オーク突板／オーク無垢材からなる上質な仕上げ。経年変化を愉しみながら、長くお使いいただけます。



天然木を使用した商品の注意点

オークには「虎斑」と呼ばれる細胞組織があります。木材用語では放射組織と呼ばれ、細胞全体の5～20%を占め立ち木のときは養分貯蔵の役割を担っていた細胞です。言葉の通り中心部分から年輪を横断するように放射状に広がっています。この放射組織は縦に伸びる繊維方向と直角に交わり、細胞の種類が異なるため、木材を製品に加工した場合必ず材面に模様が見れます。

天然木特有の風合いの為、ご理解いただけますようお願い致します。



160AVローボード

天板耐荷重 50kg

サイズ：W1588 D480 H440
希望小売価格：¥128,000(税込)



180AVローボード

天板耐荷重 50kg

サイズ：W1828 D480 H440
希望小売価格：¥138,000(税込)



200AVローボード

天板耐荷重 50kg

サイズ：W1988 D480 H440
希望小売価格：¥148,000(税込)



220AVローボード

天板耐荷重 50kg

サイズ：W2228 D480 H440
希望小売価格：¥158,000(税込)

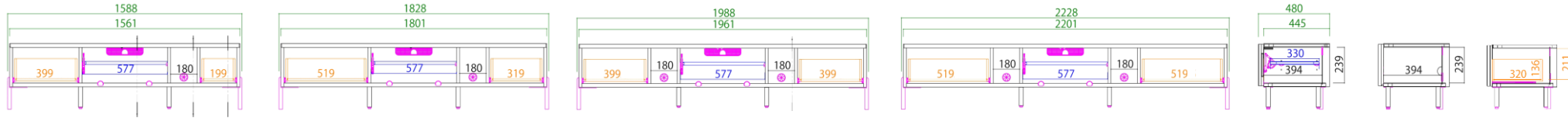

Sideboard



110サイドボード

天板耐荷重 50kg

サイズ：W1110 D425 H850
希望小売価格：¥128,000(税込)



150サイドボード

天板耐荷重 50kg

サイズ：W1470 D425 H850
希望小売価格：¥158,000(税込)

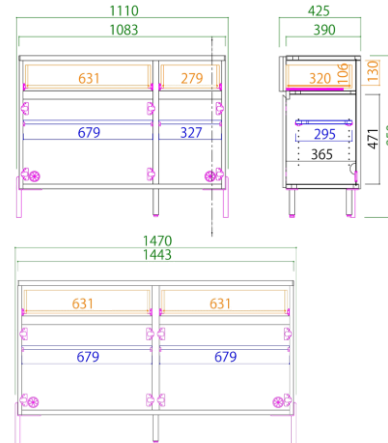

Option



専用壁掛けパネル

サイズ：W440 D110 H1134
希望小売価格：¥35,000(税込)

テレビ耐荷重 35kg

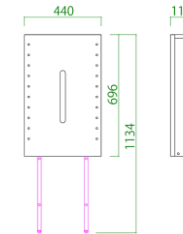

壁掛けムービングアーム

希望小売価格：¥29,800(税込)

Living table



80リビングテーブル

天板耐荷重 15kg

サイズ：W800 D800 H360
希望小売価格：¥88,000(税込)

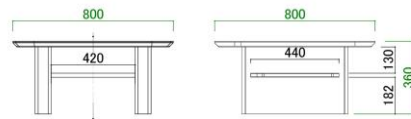

120リビングテーブル

天板耐荷重 15kg

サイズ：W1195 D595 H360
希望小売価格：¥88,000(税込)

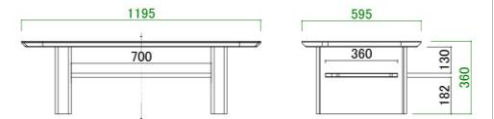

オプション壁掛けムービングアームに対応するテレビの条件

壁掛けムービングアームに対応しているテレビかどうか下記の表でご確認ください。A・Bのいずれかなら取付け可能です。
 (VESA規格=モニター裏に有るネジ穴の位置などを決め取付用サイズを統一している規格)

A: VESA規格対応で、下記の①と④に当てはまること。
 B: VESA規格以外で、下記の条件を全て満たしていること。

確認① テレビ背面の形状がフラットであること。

テレビ背面の形状に凹凸があり、
取付け金具と干渉する場合
取付けは出来ません。

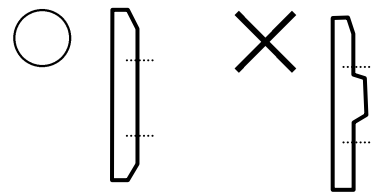

確認② ビス穴の数が4ヶ所であること。

ビス穴の数が4ヶ所未満の
場合は取付け出来ません。

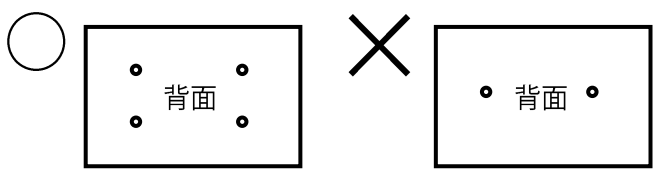

確認③ ビス穴の並び位置が垂直・水平に並んでいること。

ビス穴が垂直になっていないと取付け出来ません。

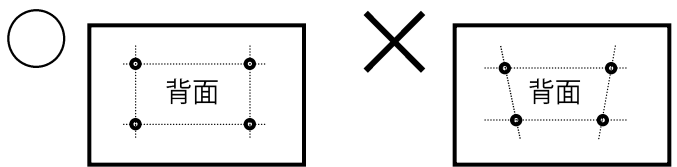

確認④ ビス穴の間隔(ピッチ)が範囲内であること。

ビス穴の間隔が対応範囲外だと取付け出来ません。

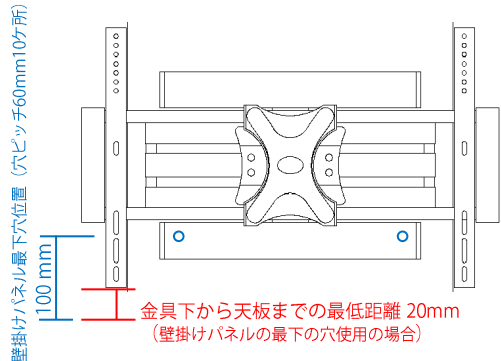
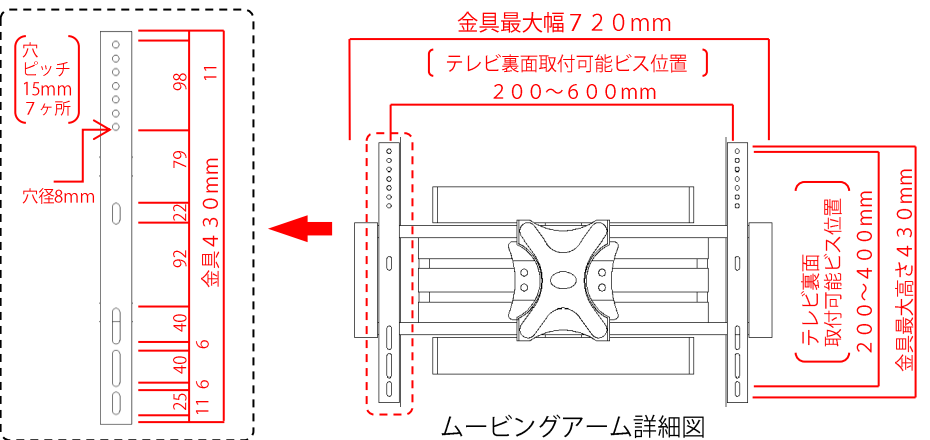
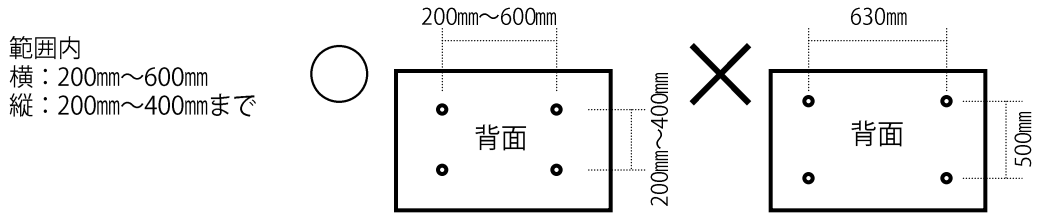

壁掛けムービングアーム

注) 引き出し制御のワイヤーを必ず取り付けてご使用してください。
 (壁掛けパネルと同梱)

禁止 危険ですのでテレビ以外の荷重を掛けしないでください。落下や家具の転倒によるけが、破損の原因となることがあります。

注意 アームを伸ばしたままの状態で使用しないでください。また、伸ばす際の荷重により転倒するおそれがありますので十分注意してご使用ください。

※ムービングアーム自体の横幅は720mmです。36型以下のテレビを取り付ける場合、正面から金具が見えてしまう場合がありますが使用に問題はありません。
 ※TV壁掛け金具は、テレビメーカーや機種によって、取り付けできない場合や取り付け方が異なる場合がございますのであらかじめご了承ください。
 ※ご使用になるテレビの機種によっては、対応のユニット用アタッチメントが別途必要になる場合がございますのでご注意ください、ご確認をお願いします。
 ※事前に確認いただいた上で、商品をご購入ください。※各テレビの取り付け対応の可否は、別紙にてお客様にて確認をお願いいたします。(問い合わせ不可)