

Leo

レオ

無機質なグレー×ヴィンテージ調木目
異素材感を楽しむリビングボードシリーズ

VN×LGY
ヴィンテージナチュラル
×
ライトグレー



前板/強化紙シート化粧繊維板
ガラス扉/プリント紙化粧繊維板・3mm透明ガラス・強化紙シート
天板・側板/強化紙シート化粧繊維板
本体/プリント紙化粧繊維板
脚部/スチール



Series-Item / アイテム一覧



180AVローボード



200AVローボード



220AVローボード



110サイドボード



145サイドボード

1/ 異素材感を楽しむ ナチュラルモダンスタイル



無機質な印象のマットなグレーと、ヴィンテージ調木目の異素材MIX感が楽しいデザイン。
リアルな木目の風合いが直線的なデザインの中に温かみを生み
息のつまり過ぎていない、こなれた雰囲気演出します。

2/ 額縁風仕上げならではのスマートライン



側板に天板を載せた一般的な構造ではなく
斜めに成形した端部同士を、合掌するように突き合せた高度な仕上がり。
額縁風仕上げだから実現できる、極限までスマートで美しいデザインです。

3/ ブラックでアクセントを



インダストリアルデザインをも彷彿とさせる
ブラックのスチールレッグ。
内部もブラックに統一することでよりモダンな印象に。

4/ 毎日の家事をラクに 脚高15cm



テレビボードもサイドボードも脚高15cm。
掃除機やフローリングワイパーもかけやすく
お掃除ロボットにも対応できます。

5/ ぴったり壁付けOK

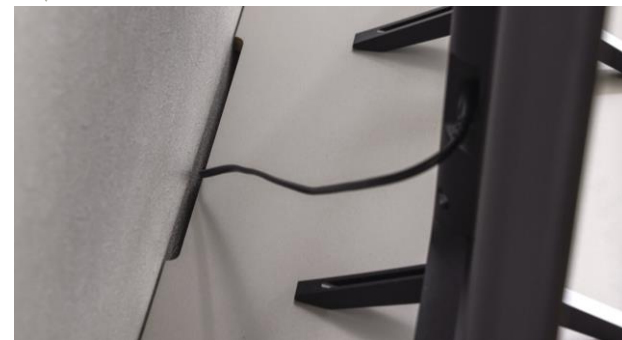

テレビボードにもサイドボードにも
天板にコードスペーサーを設けているので
ぴったり壁付けしても配線ができます。

Low
board

使い分けができる豊富な収納スペース

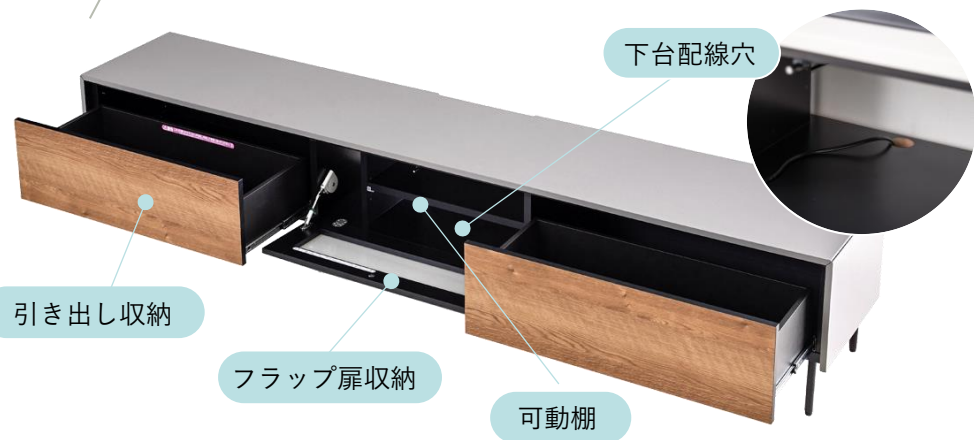

中央のフラップ扉はゆっくり開くステー付きで安心。ルーターも収納OK。



フラップ扉はガラスになっており扉を閉めても赤外線タイプのリモコン操作が可能に。



中身が見やすく、軽い力で最後までスムーズに引き出せるフルオープン3段レールを採用。引手は外観を損ねないフラットデザイン。

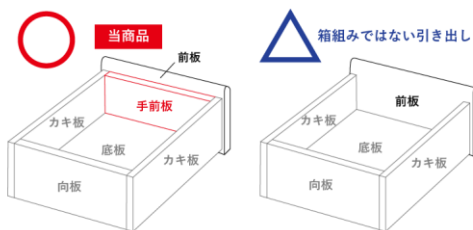

最も負荷がかかる前板部分は手前板を設けたより強度の高い箱組構造。

Side
board

たっぷり収納できる可動棚付き収納



● 配線イメージ図

棚板裏配線

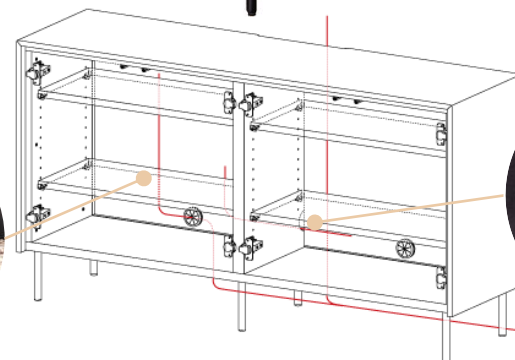
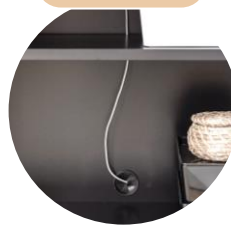

方立配線穴



棚板と背板の間には2cmの隙間をつくり上下の配線も可能に。方立にも穴を設けたことで、左右をまたぐ配線もできます。



棚板は置くものに合わせて3cmピッチで高さ調節OK。調整すればA4書類も収納OK。

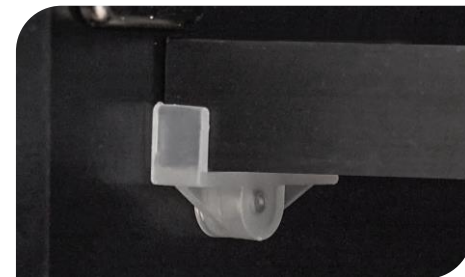

棚板はすべてL字型耐震ダボを使用。万が一の時も抜けにくく安心です。

※110サイドボードは右側の扉が一枚減り、右側内部のサイズも変わります。

180AVローボード

サイズ：W1800 D400 H430
定価：¥150,590 (税込)

天板耐荷重 50kg

Best TV size
49v~55v型



●180AVローボード正面図

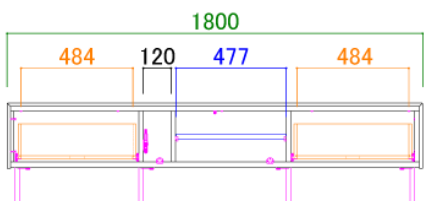

200AVローボード

サイズ：W2000 D400 H430
定価：¥167,090 (税込)

天板耐荷重 50kg

Best TV size
55v~65v型



●200AVローボード正面図

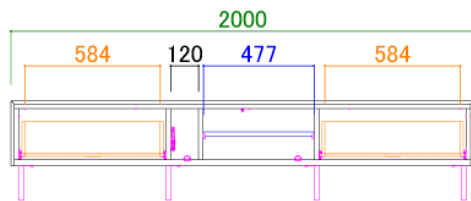

220AVローボード

サイズ：W2200 D400 H430
定価：¥178,970 (税込)

天板耐荷重 50kg

Best TV size
65v~75v型



●220AVローボード正面図

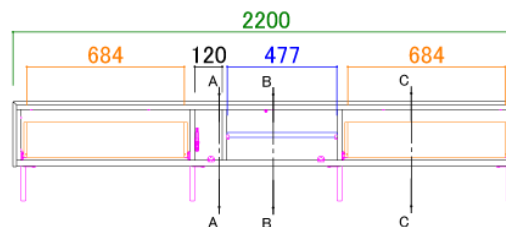

●AVローボード共通断面図

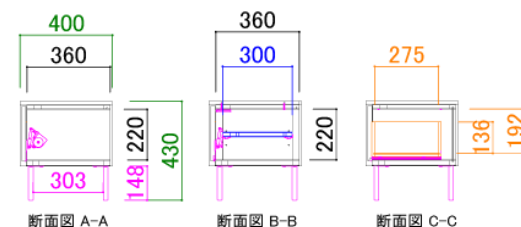

サイドボード詳細・寸法

110サイドボード

サイズ：W1094 D400 H780
定価：¥162,030 (税込)

天板耐荷重 50kg



145サイドボード

サイズ：W1448 D400 H780
定価：¥194,590 (税込)

天板耐荷重 50kg



●110サイドボード正面図

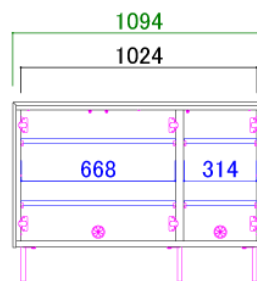

●145サイドボード正面図

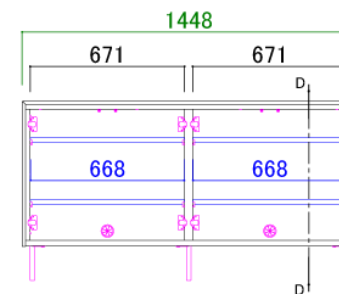

●サイドボード共通断面図

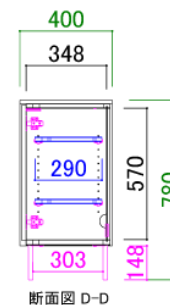

【表示寸法】 外形寸法 内形寸法 棚板寸法 引出寸法 金具類 (単位：mm)

