

Grande

グランデ



2色対応

OK-VN
オーク
ヴィンテージ
ナチュラル

WN
ウォールナット

前 面/W N: MDF・ウォールナット突板・オーク無垢材
OK-VN: MDF・オーク突板・オーク無垢材
カウンター/W N: ウォールナット突板・オーク無垢材
OK-VN: オーク突板・オーク無垢材
ガラス/3mmダークグレーガラス
本体/プリント紙化粧繊維板・天然木化粧繊維板



WN/60チェスト+240AVローボード+壁掛けパネルtypeC+壁掛けムービングアーム



OK-VN/60チェスト+210AVローボード

Item



天板耐荷重 50kg

150AVローボード
サイズ: W1500 D430 H400
希望小売価格: ¥98,000 (税込)



天板耐荷重 50kg

180AVローボード
サイズ: W1800 D430 H400
希望小売価格: ¥118,000 (税込)



天板耐荷重 50kg

210AVローボード
サイズ: W2100 D430 H400
希望小売価格: ¥128,000 (税込)



天板耐荷重 50kg

梱包数 3個口

240AVローボード
サイズ: W2400 D430 H400
希望小売価格: ¥168,000 (税込)



60チェスト
サイズ: W600 D430 H850
希望小売価格: ¥59,800 (税込)



テレビ耐荷重 25kg

壁掛けパネルtypeC
サイズ: W441 D110 H721
希望小売価格: ¥12,800 (税込)



壁掛けムービングアーム
希望小売価格: ¥29,800 (税込)



Meuble
商品在庫表
毎週木曜更新
QRコードから
ご覧いただけます。



2026.05.19



Made in JAPAN

モーブルの商品は自社で企画し日本国内の自社工場生産しています



Point



引手は美しい弧を描くデザイン

オーク無垢材を贅沢に使用し、弧を描く引手をデザインしました。引手のラインを細く見せることで、スタイリッシュな仕上がります。



大容量の収納

種類豊富な収納を設け、最大限道具を収納することができます。

OK-VN/60チェスト + 210AVローボード



扉を閉めたままリモコン操作可能

中央の扉はリモコン操作ができる仕様になっています。扉を開けたままAV機器の操作が可能です。



便利な縦型収納

配線ダブやルーターの収納に便利な縦型収納スペースを設けています。デッキ収納側の縦の仕切りは裏壁から2cm隙間を設けているのでAVローボードを設置した後も配線しやすくしています。



可動棚を外して使用可能

中央の可動棚は取外し可能です。高さのある縦型仕様なので、電子機器やゲーム機などの収納にお勧めです。



テレビ転倒抑制用バンド対応

天板の裏側に一部テレビに付属している転倒抑制バンドを取付ける専用のネジ穴を設けています。※バンドは付属していません。



壁掛けパネル対応

別売りの壁掛けパネルと壁掛けムービングアームを使うことで部屋の壁に穴を開けずにテレビを壁掛け仕様に設置できます。



磨かれた無垢材の留め継ぎ風仕上げ

職人の手により何度も磨かれた無垢材を使用しています。枠を組むように留め継ぎ風仕上げをして、無垢材ならではの美しさや高級感を醸し出します。





多様な使い方ができる60チェスト

60チェストはAVローボードと合わせたり、単体での使用も可能です。お部屋のレイアウトに合わせた使い方ができます。



充電スポット(60チェスト)

手元にくる高さにON/OFF付きコンセントを設けました。電子機器の充電や、ゲーム機などの保管場所など様々な使い方ができます。



豊富な収納(60チェスト)

深さの違う引出し収納を2箇所、スマホやタブレットの充電やプリンターの収納に便利なスライド収納を1箇所設けています。



天然木を使用した商品の注意点

オークには「虎斑」と呼ばれる細胞組織があります。木材用語では放射組織と呼ばれ、細胞全体の5~20%を占め立ち木のときは養分貯蔵の役割を担っていた細胞です。言葉の通り中心部分から年輪を横断するように放射状に広がっています。この放射組織は縦に伸びる繊維方向と直角に交わり、細胞の種類が異なるため、木材を製品に加工した場合必ず材面に模様が見えます。天然木特有の風合いの為、ご理解いただきますようお願いいたします。

Size

【表示寸法】 外形寸法 内部寸法 棚板寸法 引出し内寸 金具類

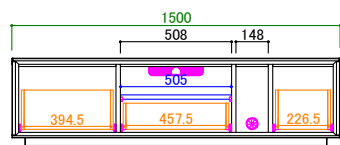

150 AVローボード

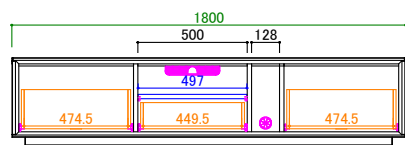

180 AVローボード

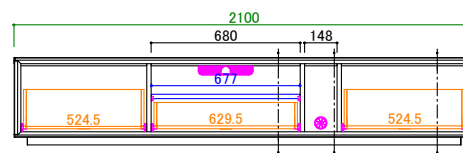

210 AVローボード

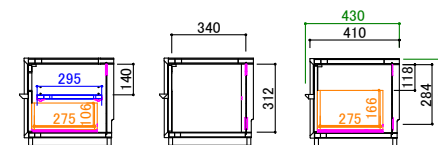

AVローボード断面図

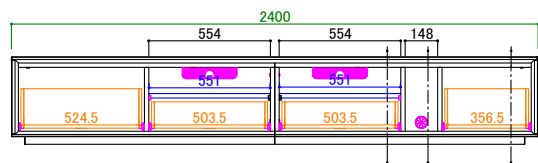

240 AVローボード

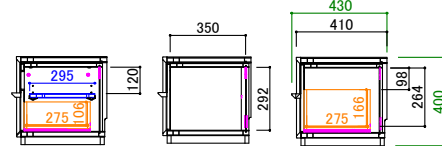

240 AVローボード断面図

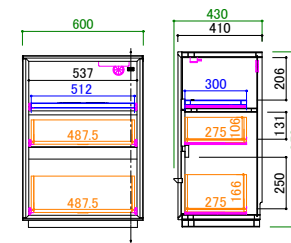

60チェスト

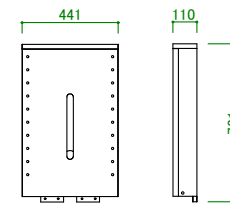
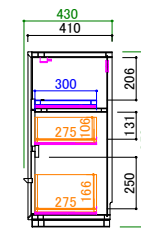

壁掛けパネル

オプション壁掛けムービングアームに対応するテレビの条件

壁掛けムービングアームに対応しているテレビかどうか下記の表でご確認ください。A・Bのいずれかなら取付け可能です。
 (VESA規格=モニターの裏に有るネジ穴の位置などを決め取付用サイズを統一している規格)

A: VESA規格対応で、下記の①と④に当てはまること。
 B: VESA規格以外で、下記の条件を全て満たしていること。

確認① テレビ背面の形状がフラットであること。

テレビ背面の形状に凹凸があり、
取付け金具と干渉する場合
取付けは出来ません。

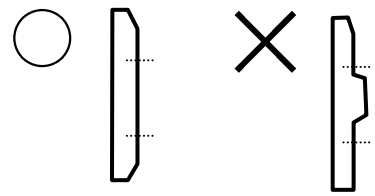

確認② ビス穴の数が4ヶ所であること。

ビス穴の数が4ヶ所未満の
場合は取付け出来ません。

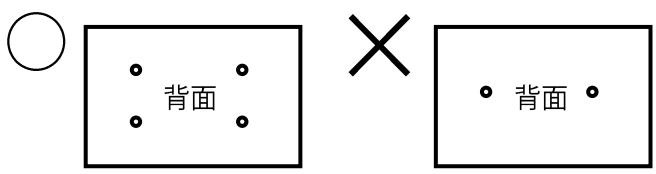

確認③ ビス穴の並び位置が垂直・水平に並んでいること。

ビス穴が垂直になっていないと取付け出来ません。

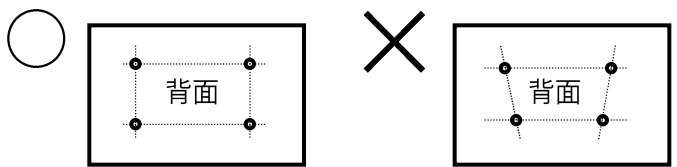

確認④ ビス穴の間隔(ピッチ)が範囲内であること。

ビス穴の間隔が対応範囲外だと取付け出来ません。

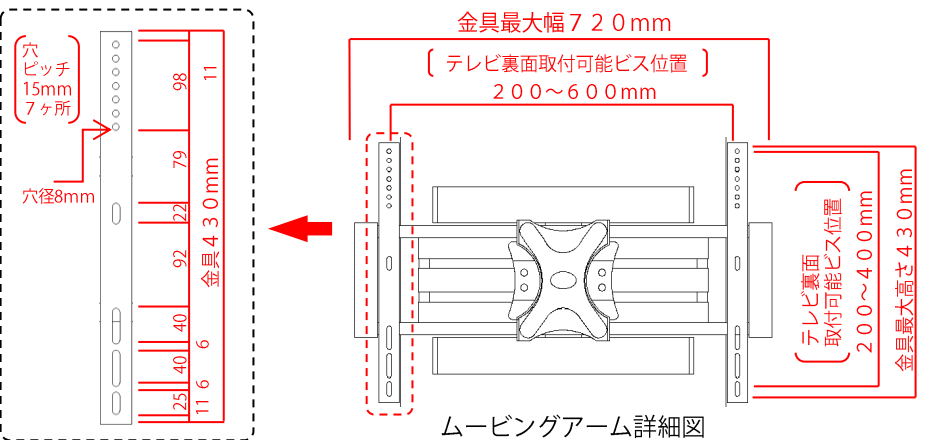
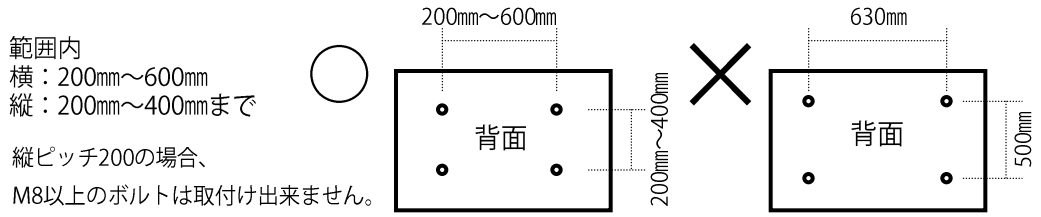

ムービングアーム詳細図

壁掛けパネル最下穴位置(穴ピッチ60mm10ヶ所)

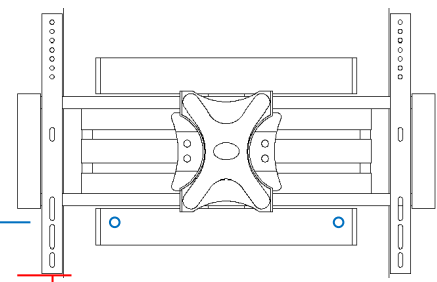

金具下から天井までの最低距離 20mm
 (壁掛けパネルの最下の穴使用の場合)



壁掛けムービングアーム

注) 引き出し制御のワイヤーを必ず取り付けてご使用してください。
 (壁掛けパネルと同梱)



危険ですのでテレビ以外の荷重を掛け
 ないでください。落下や家具の転倒によるけが、破
 損の原因となることがあります。



アームを伸ばしたままの状態で使用しないでください。
 また、伸ばす際の荷重により転倒するおそれがある
 ので十分注意してご使用ください。

※ムービングアーム自体の横幅は720mmです。36型以下のテレビを取り付ける場合、正面から金具が見えてしまう場合がありますが使用に問題はありません。
 ※TV壁掛け金具は、テレビメーカーや機種によって、取り付けできない場合や取り付け方が異なる場合がございますのであらかじめご了承ください。
 ※ご使用になるテレビの機種によっては、対応のユニット用アタッチメントが別途必要になる場合がございますのでご注意ください、ご確認をお願いします。
 ※事前に確認いただいた上で、商品をご購入ください。※各テレビの取り付け対応の可否は、別紙にてお客様にて確認をお願いいたします。(問い合わせ不可)