



YouTube

2色対応



前板・板扉・幕板/OK-VN: オーク突板・MDF
 ガラス扉/3mm透明ガラス・MDF
 OK-VN: オーク突板
 WN: ウォールナット突板
 天板・側板/MDF
 脚/スチール
 本/プリント紙化粧繊維板

Low board

2023.12.01



220AVローボード/OK-VN



240AVローボード+壁掛けパネルtypeD+壁掛けムービングアーム WN

壁掛けテレビに対応



オプションの壁掛けパネルと壁掛けムービングアームを使うことで工事することなく壁掛けテレビにできます。また、左右に振ることで画面を見やすい位置に可動できます。

リビング収納に便利な多彩な収納機能・形態



少しでもリビング収納を増やせるよう、引出収納に加え、扉内はAV機器類が仕舞える可動棚板収納とルーターやゲーム機器を置き、配線だまりとしても便利なオープン収納を設けています。ソフトクローズ機能付き引出レールやソフトダウン機能付きステーを採用し、使い勝手の良さを追求しています。



扉を閉めたままリモコン操作可

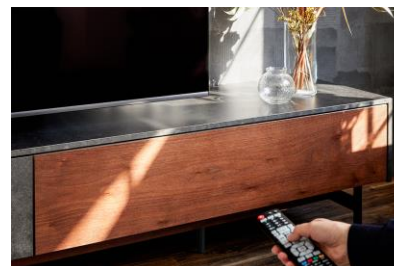

一見リモコン操作ができないように見える扉はガラスに突板を貼った特殊仕様。扉を閉めたままでもリモコン操作が可能なので、ストレスフリーかつ内部を隠せる仕様です。

テレビ転倒抑制ネジを付属



テレビを置いてご覧いただく方向けに、テレビに付属しているバンドを固定するためのネジを付属しています。ローボード背面に固定用の金具穴を設けています。
 (お持ちのテレビが対応しているかは各メーカーにお問合せください)





150サイドボード/OKVN



180サイドボード/WN

多彩な収納形態に対応、天板はディスプレイスペースに



引出収納に加え、扉内は収納物の幅・高さに合わせて豊富な収納スペースに可動棚を完備。3cmピッチで高さ調整できるので、無駄なく収納できます。また、ルーターなども収納できるよう壁板に配線孔も設けています。

Low board / Sideboard point

経年変化が愉しめる素材を使用

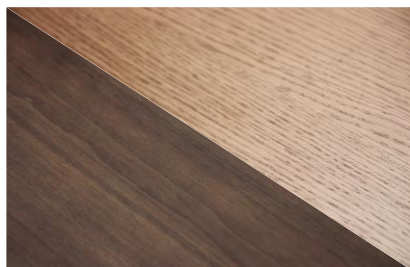

無機質な印象の特殊塗装とは対比的に、扉と幕板はオーク・ウォールナットの突板からなる上質な仕上げ。経年変化を愉しみ、長くお使いいただけます。

審美性のあるしっぽう仕上げ



天板と側板は精度が必要なしっぽう仕上げにすることで、審美性にも優れる仕様です。

ヘティヒ社のQuadroレールを採用



レールには実績のあるヘティヒ社のQuadro V6ソフトクローズ仕様を採用。閉める際もストレスなく、耐荷重も通常レールの1.5倍以上*である25kgを誇るアンダーマウントレールです。
*レール単体の耐荷重

空間を引き締めるオリジナル脚



艶を抑えた黒メラミン焼付塗装仕上げのスチール脚が凛とした空間に仕立て上げます。お掃除ロボットに対応できるように10cmの高さも設けています。





130リビングテーブル/OK-VN



130リビングテーブル/WN



天板・側板/MDF・オーク無垢材
本体/プリント紙化粧繊維板



上質さを引き立てるなぐり加工



側板(片面)にはオーク無垢材をふんだんに使い、さらに手間ひまのかかるなぐり加工を施すことでムラのある塗装との対比も相まり上質な空間を演出します。

サッと仕舞える棚収納



来客や食事の際など、天板下には前後どちらからでもサッと仕舞えるオープン棚収納を設けています。奥行が深い部分にはA4サイズが収まるように設計し、浅い部分には小物やティッシュケースなどが入るよう収納物の大きさに合わせて収納していただけます。

使いやすいサイズ感

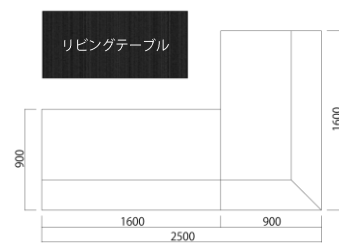

カウチソファの一般的なサイズ(W2500前後)に収まりやすいサイズ感に設定しました。



ムラのある塗装の注意点

こちらの塗装は、塗料をポタポタとあえて落とししたり、刷毛を使ったり、錆びを表現する茶色を入れたり、何度も塗り重ねることであえて均一ではない塗装ムラを出しています。職人による手作業の為、ご理解いただきますようお願いいたします。照明や直射日光の当たり方によっても色味や見え方は異なります。また、印刷物につき実際の商品と色が異なる場合がありますのでご了承ください。



天然木を使用した商品の注意点

オークには「虎斑」と呼ばれる細胞組織があります。木材用語では放射組織と呼ばれ、細胞全体の5~20%を占め立ち木のときは養分貯蔵の役割を担っていた細胞です。言葉の通り中心部分から年輪を横断するように放射状に広がっています。この放射組織は縦に伸びる繊維方向と直角に交わり、細胞の種類が異なるため、木材を製品に加工した場合必ず材面に模様が見えます。

天然木特有の風合いの為、ご理解いただきますようお願い致します。

異素材の組み合わせでモダンなインテリアにマッチ

モルタル調のあえてムラを残した塗装と木目のコントラストがモダンな空間をさらに引き立てます。お好みの家具や雑貨と組み合わせでお楽しみください。

モルタルなどの無機質な空間に木や植物など有機的なアイテムを合わせたMIXスタイルにも

シックな色味でまとめたホテルライクなインテリアにも

＼フローリングはもちろんタイルやモールテックスなどの床材もマッチします／



＼エコカラットやポーターズペイント、タイルなどの壁材もオススメです／



＼和モダンテイストにも／







180AVローボード

サイズ：W1799D440H450
定価：¥286,000(税込)

天板耐荷重 50kg
Best TV size
49~55v型

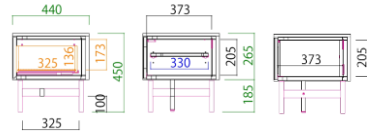
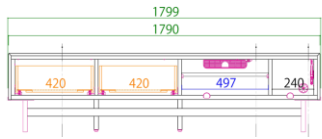

200AVローボード

サイズ：W1999D440H450
定価：¥303,380(税込)

天板耐荷重 50kg
Best TV size
55v~65v型

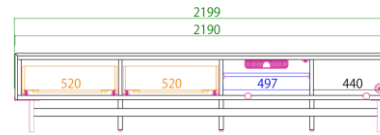
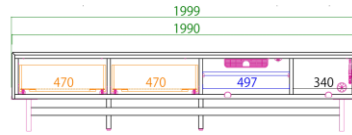

220AVローボード

サイズ：W2199D440H450
定価：¥324,060(税込)

天板耐荷重 50kg
Best TV size
65v~75v型



240AVローボード

サイズ：W2399D440H450
定価：¥342,650(税込)
(梱包数・3個口)

天板耐荷重 50kg
Best TV size
75v~85v型

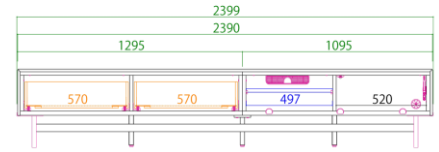

Sideboard



150サイドボード

サイズ：W1499D420H800
定価：¥369,380(税込)

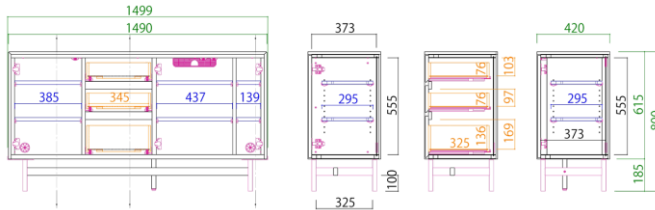

180サイドボード

サイズ：W1799D420H800
定価：¥384,560(税込)

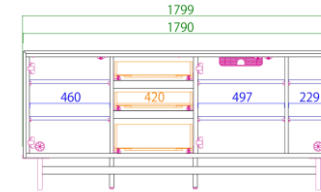

Living table



130リビングテーブル

サイズ：W1300D600H380
定価：¥134,530(税込)

天板耐荷重 15kg

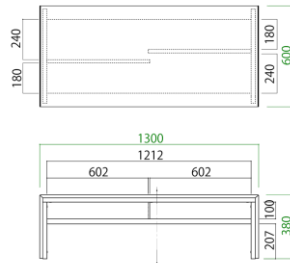

Option

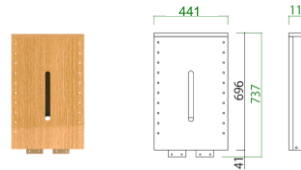

壁掛けパネル typeD

サイズ：W441 D111 H737
定価：¥24,530(税込)

テレビ耐荷重 25kg



壁掛けムービングアーム

定価：¥69,410(税込)

オプション壁掛けムービングアームに対応するテレビの条件

壁掛けムービングアームに対応しているテレビかどうか下記の表でご確認ください。A・Bのいずれかなら取付け可能です。
 (VESA規格=モニターの裏に有るネジ穴の位置などを決め取付用サイズを統一している規格)

A: VESA規格対応で、下記の①と④に当てはまること。
 B: VESA規格以外で、下記の条件を全て満たしていること。

確認① テレビ背面の形状がフラットであること。

テレビ背面の形状に凹凸があり、
取付け金具と干渉する場合
取付けは出来ません。

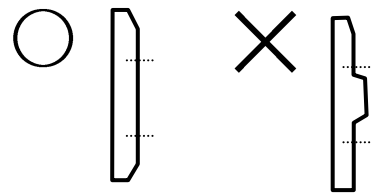

確認② ビス穴の数が4ヶ所であること。

ビス穴の数が4ヶ所未満の
場合は取付け出来ません。

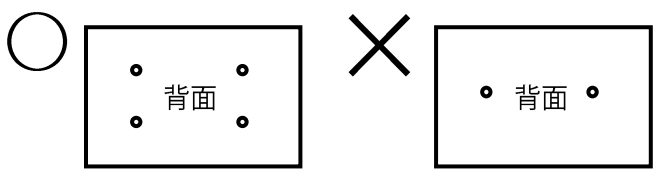

確認③ ビス穴の並び位置が垂直・水平に並んでいること。

ビス穴が垂直になっていないと取付け出来ません。

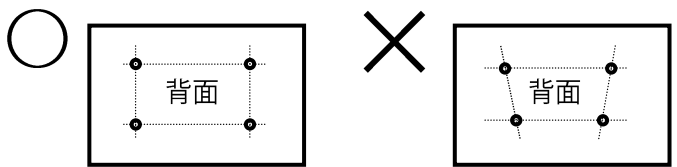

確認④ ビス穴の間隔(ピッチ)が範囲内であること。

ビス穴の間隔が対応範囲外だと取付け出来ません。

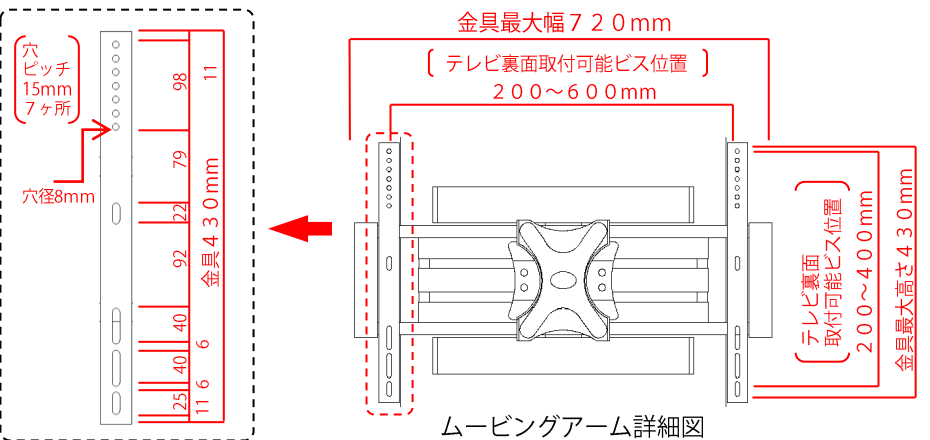
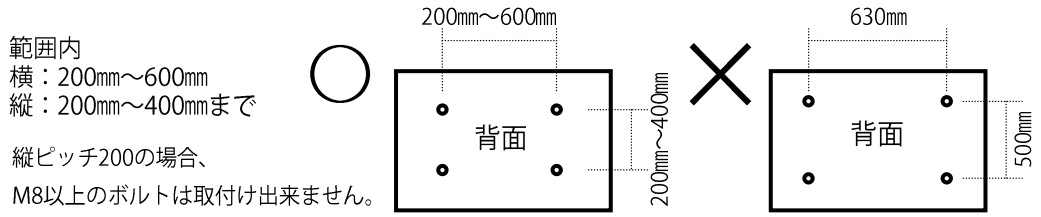

ムービングアーム詳細図

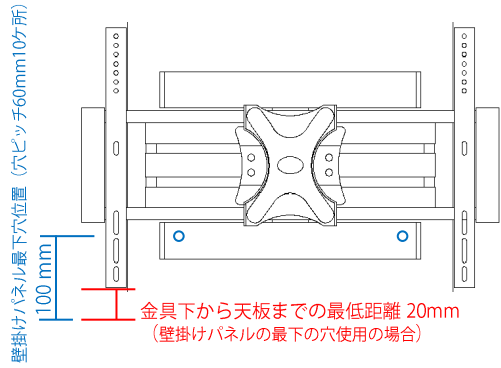

壁掛けムービングアーム

注) 引き出し制御のワイヤーを必ず取り付けてご使用してください。(壁掛けパネルに同梱)

禁止 危険ですのでテレビ以外の荷重を掛けないでください。落下や家具の転倒によるけが、破損の原因となることがあります。

注意 アームを伸ばしたままの状態で使用しないでください。また、伸ばす際の荷重により転倒するおそれがありますので十分注意してご使用ください。

※ムービングアーム自体の横幅は720mmです。36型以下のテレビを取り付ける場合、正面から金具が見えてしまう場合がありますが使用に問題はありません。
 ※TV壁掛け金具は、テレビメーカーや機種によって、取り付けできない場合や取り付け方が異なる場合がございますのであらかじめご了承ください。
 ※ご使用になるテレビの機種によっては、対応のユニット用アタッチメントが別途必要になる場合がございますのでご注意ください、ご確認をお願いします。
 ※事前に確認いただいた上で、商品をご購入ください。※各テレビの取り付け対応の可否は、別紙にてお客様にて確認をお願いいたします。(問い合わせ不可)