



210AVローボード+壁掛けパネル+壁掛けムービングアーム



180AVローボード

Logue ログ

商品一覧/Items List

2色対応

OK-NA
オークナチュラル

OK-BR
オークブラウン

前面/オーク無垢材・MDF
扉 ガラス/3mm透明ガラス
カウンター/強化シート化粧繊維板
本体/プリント紙化粧繊維板
脚部/スチール

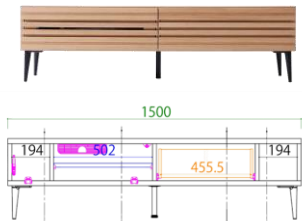

150AVローボード

天板耐荷重 50kg

サイズ：W 1500 D 460 H 410
定価：¥104,200 (税別)

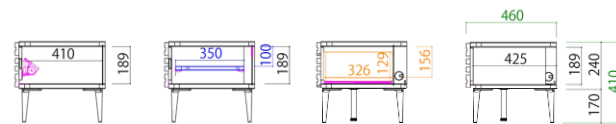

180AVローボード

天板耐荷重 50kg

サイズ：W 1800 D 460 H 410
定価：¥111,500 (税別)

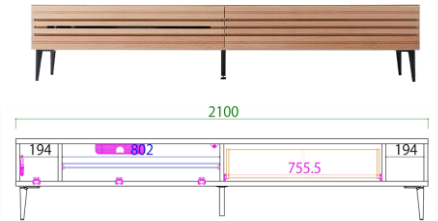

210AVローボード

天板耐荷重 50kg

サイズ：W 2100 D 460 H 410
定価：¥130,000 (税別)

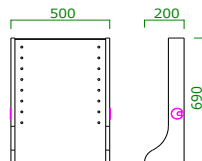

壁掛けパネル

サイズ：W500 D 200 H 690
定価：¥16,900 (税別)

テレビ耐荷重 25kg



壁掛けムービングアーム

定価：¥52,900 (税別)

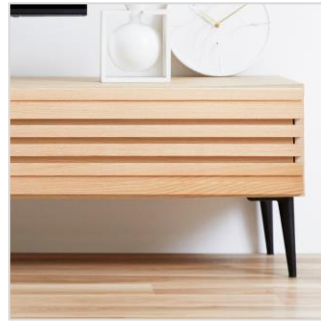

前面にはオーク無垢材を使用しています。「森の王」とも呼ばれるオーク材は、「虎斑(とらふ)」など希少価値が高い模様も楽しめます。格子状のデザインはリビングに馴染みやすく人気のデザインです。

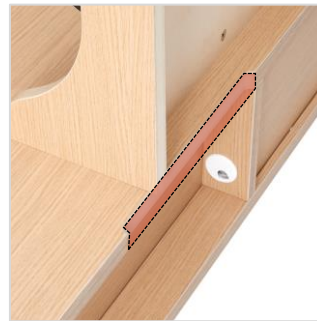

天板の後ろには配線逃がしの為の切りかきを設けているため、壁にピッタリつけて設置することができます。



背面部には配線溜まりを設けている為、脚付きローボードにありがちな配線のごちゃごちゃ感をなくし、脚まわりをスッキリ見せることができます。



フラップ扉にはスローダウンスターを採用。扉がゆっくり開く設計の為、安心・安全です。

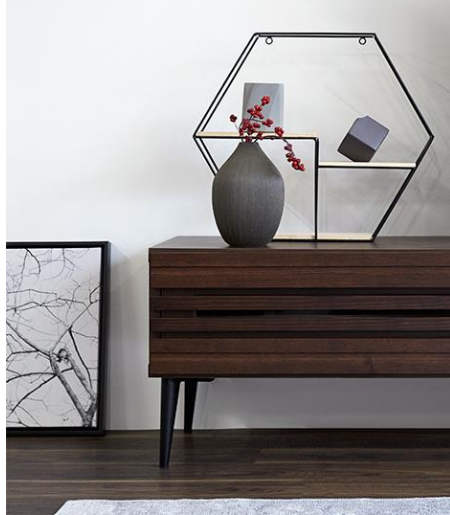

引出しはフルオープン仕様で中身が見やすく、また間仕切り付きなので小物の収納に便利です。縦置きスペースはモデムやHDDの収納に便利な設計です。

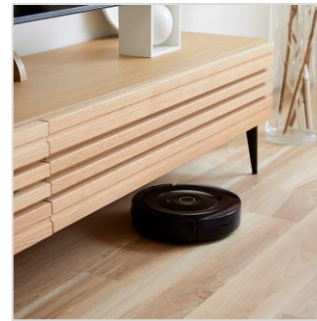

脚部はスチール脚を採用し、強度充分。お掃除ロボットも入る高さを設け、日頃の家事の負担軽減も考慮しています。



フラップ扉にはガラスをはめ込んでいるので、扉を閉めたままでもリモコン操作が可能です。

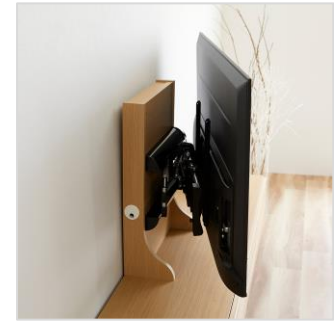

壁掛けテレビにすることでスタイリッシュかつ地震対策になります。上下左右自在に画面を振れるので、キッチンで家事をしながら見るなんて使い方も可能です。

オプション壁掛けムービングアームに対応するテレビの条件

壁掛けムービングアームに対応しているテレビかどうか下記の表でご確認ください。上記サイズで壁掛対応のテレビであること、A・Bのいずれかなら取付け可能です。

A：VESA規格対応で、下記の①と④に当てはまること。
 B：VESA規格以外で、下記の条件を全て満たしていること。

(VESA規格=モニターの裏に有るネジ穴の位置などを決め取付用サイズを統一している規格)

確認① テレビ背面の形状がフラットであること。

テレビ背面の形状に凹凸があり、取付け金具と干渉する場合取付けは出来ません。

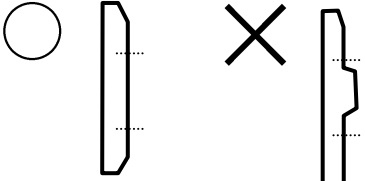

確認② ビス穴の数が4ヶ所であること。

ビス穴の数が4ヶ所未満の場合は取付け出来ません。

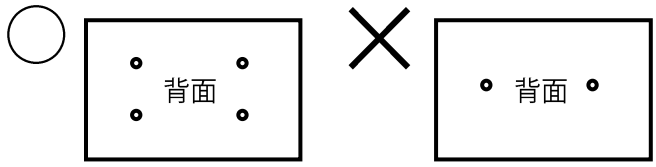

確認③ ビス穴の並び位置が垂直・水平に並んでいること。

ビス穴が垂直になっていないと取付け出来ません。

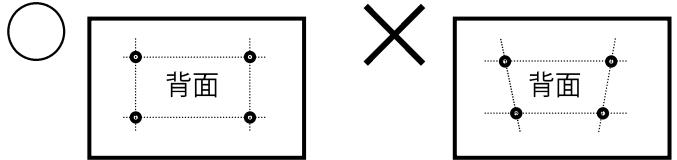

確認④ ビス穴の間隔(ピッチ)が範囲内であること。

ビス穴の間隔が対応範囲外だと取付け出来ません。

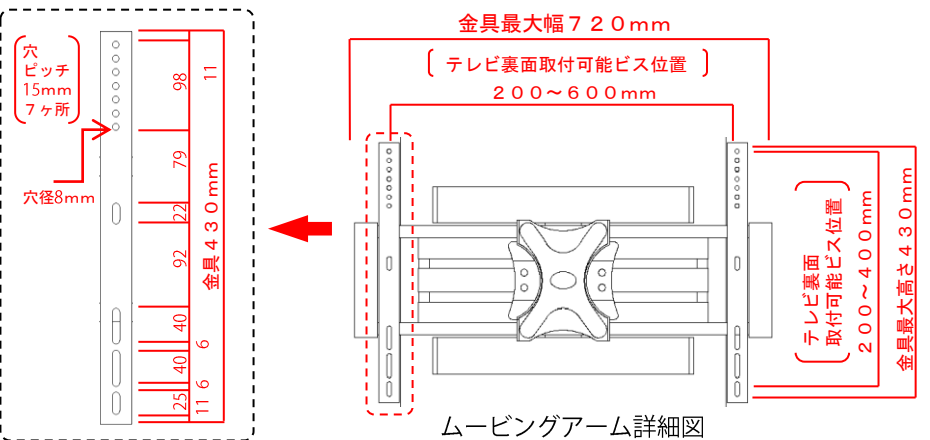
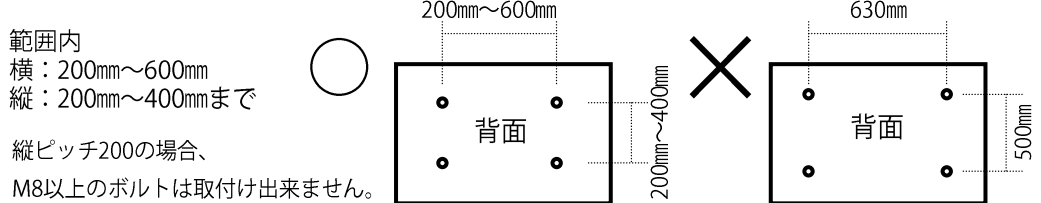

ムービングアーム詳細図

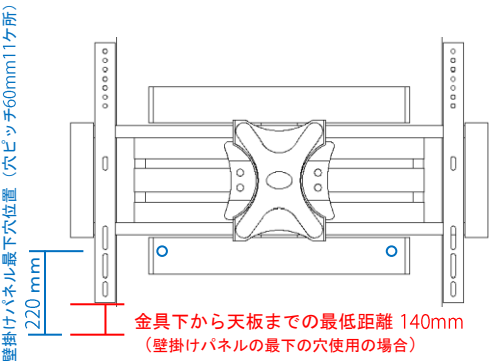

壁掛けムービングアーム
 定価：¥52,900 (税別)

注) 引き出し制御のワイヤーを必ず取り付けてご使用してください。(壁掛けパネルに同梱)



危険ですのでテレビ以外の荷重を掛けしないでください。落下や家具の転倒によるけが、破損の原因となることがあります。



アームを伸ばしたままの状態で使用しないでください。また、伸ばす際の荷重により転倒するおそれがありますので十分注意してご使用ください。

※ムービングアーム自体の横幅は720mmです。36型以下のテレビを取り付ける場合、正面から金具が見えてしまう場合がありますが使用に問題はありません。
 ※TV壁掛け金具は、テレビメーカーや機種によって、取り付けできない場合や取り付け方が異なる場合がございますのであらかじめご了承ください。
 ※ご使用になるテレビの機種によっては、対応のユニット用アタッチメントが別途必要になる場合がございますのでご注意ください、ご確認をお願いします。
 ※事前に確認いただいた上で、商品をご購入ください。※各テレビの取り付け対応の可否は、別紙にてお客様にて確認をお願いいたします。(問い合わせ不可)



天然木を使用した商品の注意点

オークには「虎斑」と呼ばれる細胞組織があります。木材用語では放射組織と呼ばれ、細胞全体の5~20%を占め立ち木のときは養分貯蔵の役割を担っていた細胞です。言葉の通り中心部分から年輪を横断するように放射状に広がっています。この放射組織は縦に伸びる繊維方向と直角に交わり、細胞の種類が異なるため、木材を製品に加工した場合必ず材面に模様が現れます。

天然木特有の風合いの為、ご理解いただきますようお願いいたします。

