

LINER

ライナー

格子デザインの進化系。使いやすさも向上したミドルボード

2色対応

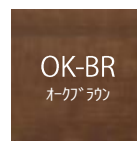

板 扉／オーク無垢材・オーク突板
格子・扉枠／オーク無垢材・MDF
扉ガラス／4mm透明強化ガラス
カウンター／強化シート
本 体／プリント紙化粧繊維板



Point!
壁掛けTV
対応※

高さ
177cm

OK-NA 160AVハイボード（※壁掛けパネル+ムービングアーム）／40キャビネット板扉／60マルチキャビネット／110リビングテーブル



引き出し | 引き出し(移動トレイ付) | フラップ扉 | 引き出し

OK-BR 140AVハイボード／60キュリオケース／60マルチキャビネット



Point!
人気の無垢材
格子



Point!
収納力
UP

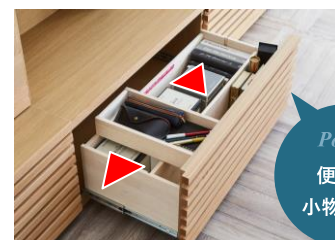

Point!
便利な
小物トレイ

総高さ177cmで上部の収納、飾り棚も充実

引き出しには小物収納に便利な移動トレイ。

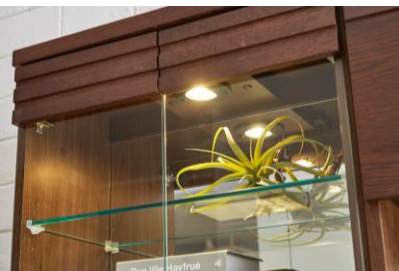

LED照明でコレクションやお部屋を煌びやかに演出
(40・60キュリオケース)



もしものときの備えに「耐震ラッチ」付き
(40・60キャビネット 板扉、60マルチキャビネット)



プリンターを引き出して使えるスライド棚
(60マルチキャビネット)



Point!
携帯の充電や
家電に便利

スイッチ付3個口コンセント(60マルチキャビネット)



壁掛けパネルとムービングアームで壁掛けテレビに

アイテム一覧

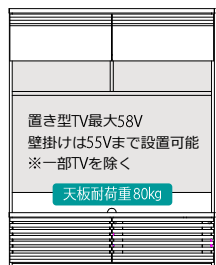

置き型TV最大58V
壁掛けは55Vまで設置可能
※一部TVを除く

天板耐荷重80kg

140AVハイボード

サイズ：W1400 D450 H1770
定 価：¥269,940 (税込)

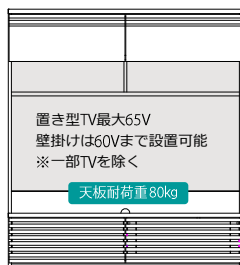

置き型TV最大65V
壁掛けは60Vまで設置可能
※一部TVを除く

天板耐荷重80kg

160AVハイボード

サイズ：W1600 D450 H1770
定 価：¥287,320 (税込)



置き型TV最大70V
壁掛けは65Vまで設置可能
※一部TVを除く

天板耐荷重80kg

180AVハイボード

サイズ：W1800 D450 H1770
定 価：¥303,820 (税込)



壁掛けムービングアーム

耐荷重：50kg 定 価：¥69,410 (税込)

(注意) テレビは中央に置いてください。

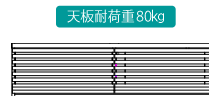

天板耐荷重80kg

140AVローボード

サイズ：W1400 D450 H380
定 価：¥127,820 (税込)

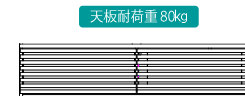

天板耐荷重80kg

160AVローボード

サイズ：W1600 D450 H380
定 価：¥130,350 (税込)

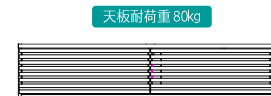

天板耐荷重80kg

180AVローボード

サイズ：W1800 D450 H380
定 価：¥142,120 (税込)

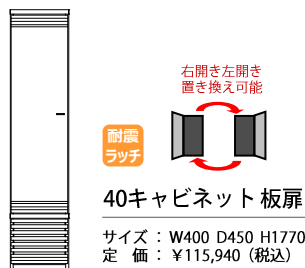

右開き左開き
置き換え可能

耐震
ラッチ

40キャビネット 板扉

サイズ：W400 D450 H1770
定 価：¥115,940 (税込)

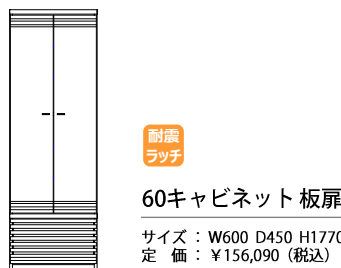

耐震
ラッチ

60キャビネット 板扉

サイズ：W600 D450 H1770
定 価：¥156,090 (税込)

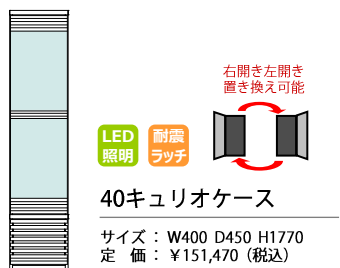

右開き左開き
置き換え可能

LED
照明

耐震
ラッチ

40キュリオケース

サイズ：W400 D450 H1770
定 価：¥151,470 (税込)

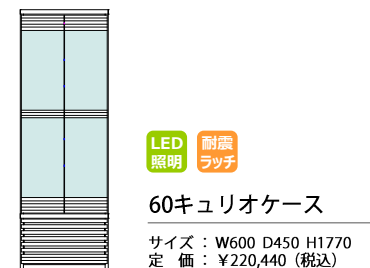

LED
照明

耐震
ラッチ

60キュリオケース

サイズ：W600 D450 H1770
定 価：¥220,440 (税込)

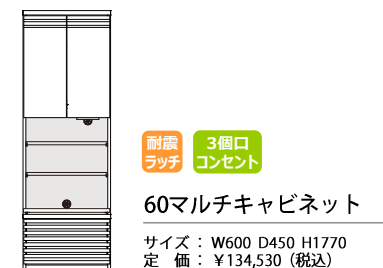

耐震
ラッチ

3個口
コンセント

60マルチキャビネット

サイズ：W600 D450 H1770
定 価：¥134,530 (税込)

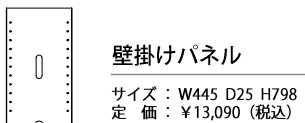

壁掛けパネル

サイズ：W445 D25 H798
定 価：¥13,090 (税込)

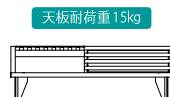

天板耐荷重15kg

110リビングテーブル

サイズ：W1100 D450 H350
定 価：¥94,820 (税込)



天然木を使用した商品の注意点

オークには「虎斑」と呼ばれる細胞組織があります。木材用語では放射組織と呼ばれ、細胞全体の5~20%を占め立ち木のときは養分貯蔵の役割を担っていた細胞です。言葉の通り中心部分から年輪を横断するように放射状に広がっています。この放射組織は縦に伸びる繊維方向と直角に交わり、細胞の種類が異なるため、木材を製品に加工した場合必ず材面に模様が見えます。天然木特有の風合いの為、ご理解いただきますようお願いいたします。

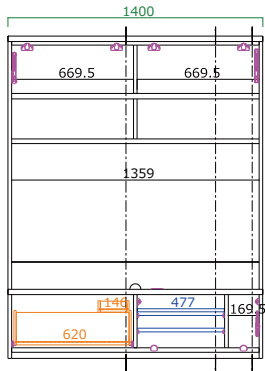

140AVハイボード

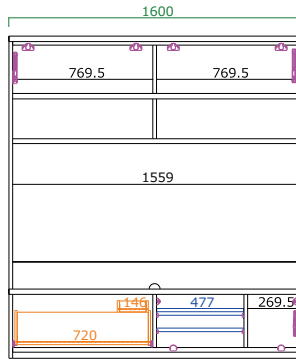

160AVハイボード

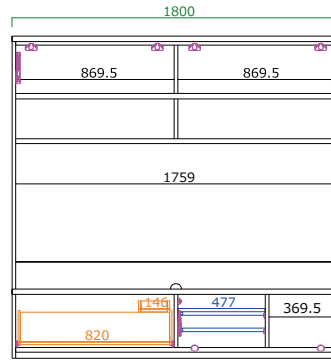

180AVハイボード

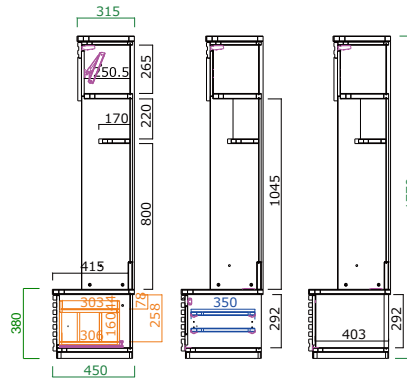

AVローボードはハイボード寸法をご確認ください

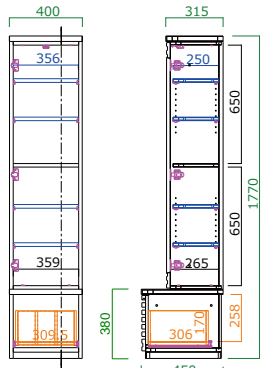

40キャビネット板扉

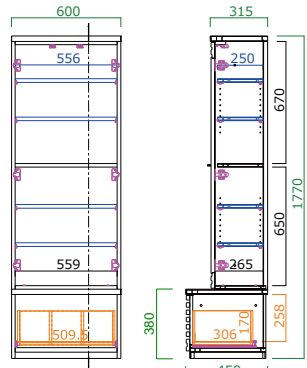

60キャビネット板扉

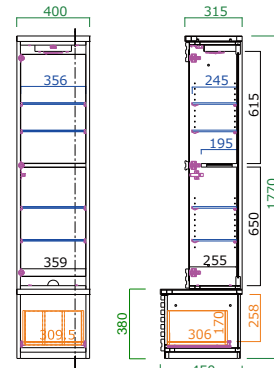

40キュリオケース

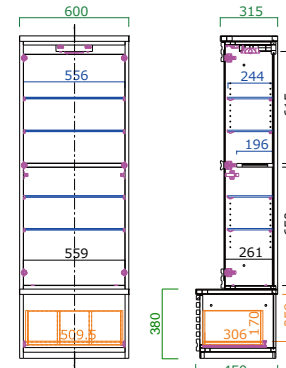

60キュリオケース

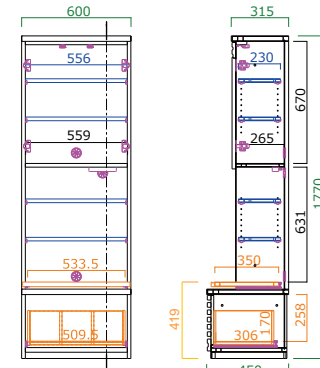

60マルチキャビネット

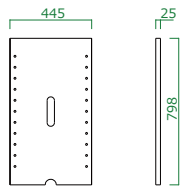

壁掛けパネル

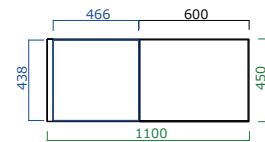

110リビングテーブル

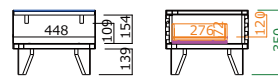

オプション壁掛けムービングアームに対応するテレビの条件

壁掛けムービングアームに対応しているテレビかどうか下記の表でご確認ください。
上記サイズで壁掛対応のテレビであること、A・Bのいずれかなら取付け可能です。
(VESA規格=モニタの裏に有るネジ穴の位置などを決め、取付用サイズを統一している規格)

A: VESA規格対応で、下記の①と④に当てはまること。
B: VESA規格以外で、下記の条件を全て満たしていること。

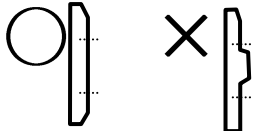
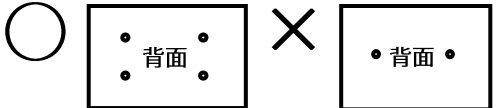
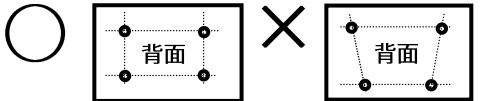
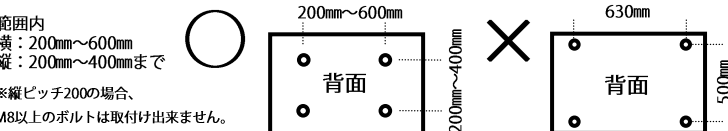
<p>確認① テレビ背面の形状がフラットであること。</p> <p>テレビ背面の形状に凹凸があり、取付け金具と干渉する場合取付けは出来ません。</p> 	<p>確認② ビス穴の数が4ヶ所であること。</p> <p>ビス穴の数が4ヶ所未満の場合は取付け出来ません。</p> 
<p>確認③ ビス穴の並び位置が垂直・水平に並んでいること。</p> <p>ビス穴が垂直になっていないと取付け出来ません。</p> 	<p>確認④ ビス穴の間隔（ピッチ）が範囲内であること。</p> <p>ビス穴の間隔が対応範囲外だと取付け出来ません。</p> <p>範囲内 横: 200mm~600mm 縦: 200mm~400mmまで ※縦ピッチ200の場合、M8以上のボルトは取付け出来ません。</p> 



壁掛けムービングアーム
耐荷重: 50kg



危険ですのでテレビ以外の荷重を掛けないでください。落下や家具の転倒によるけが、破損の原因となることがあります。



アームを伸ばしたままの状態で使用しないでください。また、伸ばす際の荷重により転倒するおそれがありますので十分注意してご使用ください。

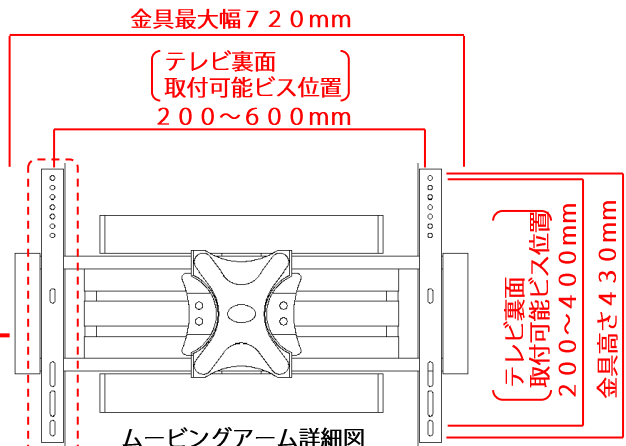
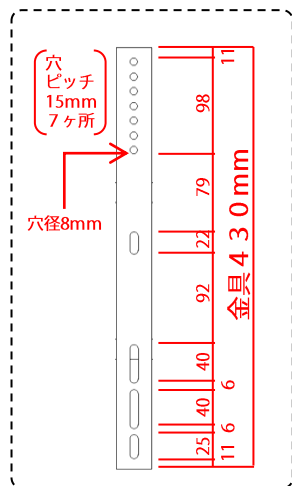

- 1 段目: 380mm
- 2 段目: 320mm
- 3 段目: 260mm
- 4 段目: 200mm
- 5 段目: 140mm
- 6 段目: 80mm
- 7 段目: 20mm

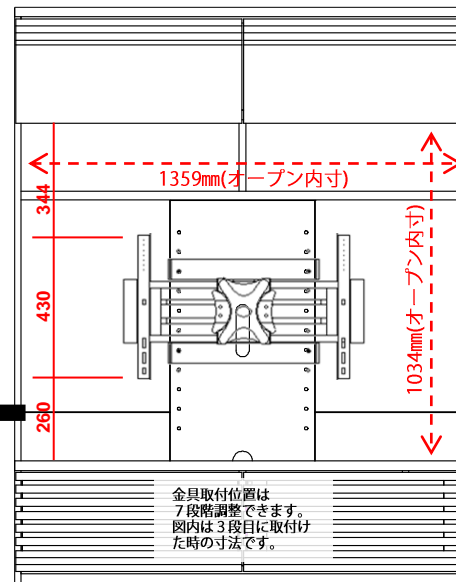

※ムービングアーム自体の横幅は720mmです。36型以下のテレビを取り付ける場合、正面から金具が見えてしまう場合がありますが使用に問題はありませぬ。
※TV壁掛け金具は、テレビメーカーや機種によって、取り付けできない場合や取り付け方が異なる場合がございますのであらかじめご了承ください。
※ご使用になるテレビの機種によっては、対応のユニット用アタッチメントが別途必要になる場合がございますのでご注意ください、ご確認をお願いします。
※事前に確認いただいた上で、商品をご購入ください。
※各テレビの取り付け対応の可否は、お客様にて確認をお願いいたします。(問い合わせ不可)

(例)140A Vハイボードには36~55インチまでのテレビが壁掛けできます。
(テレビによって取付出来ないものがありますので上記条件をご確認下さい。)