

TOWN

-タウン-



2色対応



前板/MDF・3mm透明ガラス+UV印刷
 ガラス/3mm透明ガラス+UV印刷
 カウンター/強化シート化粧繊維板
 本体/プリント化粧繊維板・アッシュ無垢材



45チェスト/150AVローボード/60マルチキャビネット



45チェスト/180AVローボード/60マルチキャビネット



60マルチキャビネット/45チェスト

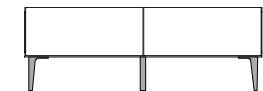

120AVローボード

サイズ：W1200 D428 H420
 定価：¥130,350 (税込)
 天板耐荷重 50kg

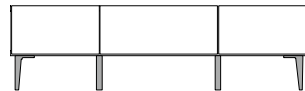

150AVローボード

サイズ：W1500 D428 H420
 定価：¥152,350 (税込)
 天板耐荷重 50kg



180AVローボード

サイズ：W1800 D428 H420
 定価：¥164,560 (税込)
 天板耐荷重 50kg

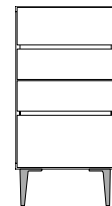

45チェスト

サイズ
 W457 D428 H920
 定価：¥129,470 (税込)

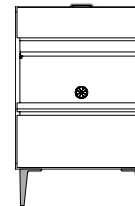

60マルチキャビネット

サイズ：W607 D428 H920
 定価：¥118,470 (税込)

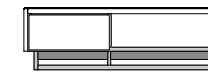

110リビングテーブル

サイズ：W1100 D475 H330
 定価：¥99,880 (税込)
 天板耐荷重 15kg

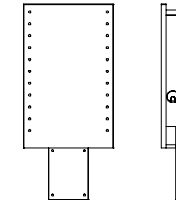

共通壁掛けパネル

サイズ：W445 D95 H1000
 定価：¥30,030 (税込)
 テレビ耐荷重 25kg

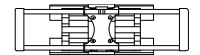

ムービングアーム

定価：¥69,410 (税込)
 32~60VのTVサイズに対応※
 ※テレビの機種や取付方によって対応サイズは異なります。

注) 壁掛けムービングアーム用の引き出し制御ワイヤー同梱。必ず使用上の注意に従ってムービングアームに取り付けてご使用してください。
 ※共通壁掛けパネルはWH色のみ



Made in JAPAN

モープルの商品は自社で企画し日本国内の自社工場で生産しています

Meuble
 株式会社モープル



AVローボード



リモコン操作可能

フラップ扉は閉めたまま、AV機器の操作が可能です。

縦型収納

無線LANの収納や、配線ダップの収納に便利な縦長の収納スペースを設けています。

壁掛けパネル対応

壁掛けパネル対応商品です。テレビの首振りが可能になり、耐震対策にもおすすめです。

見せない配線

配線を美しく出来るように、配線用のサクリや壁掛けパネルにも配線孔を設けています。

サイドアイテム



単体でも使用可能

サイドアイテム単体でも、美しい佇まいです。

使いやすい高さ設計

出し入れがしやすい高さに設定しています。上段には使用頻度が高い道具の収納がお勧めです。

充電スポット

60マルチキャビネットには、コンセントを設けています。内装にも、配線を行えるように設計しています。

抜群の収納力

最大限収納できるように、大小さまざまな収納スペースを設けています。



スリムなテーブル

リビングテーブルは主張しすぎない、コンパクトサイズで設計しています。

収納を確保

リビングテーブルには最大限の収納機能を設けています。リモコンなどの収納がお勧めです。

お掃除ロボット対応

お手入れしやすい高さに設定しています。お掃除ロボットが通れる高さです。

フラットなデザイン

取手などの凹凸が無い、フラットなデザインです。開閉しやすいように、引手加工を施しています。

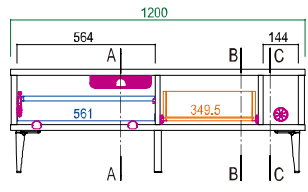

120AVローボード

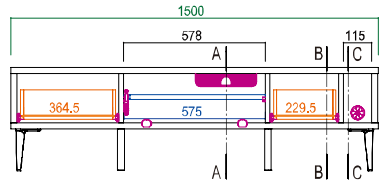

150AVローボード

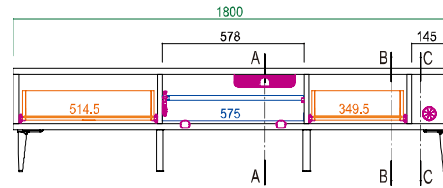

180AVローボード

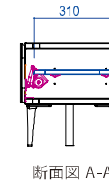

断面図 A-A

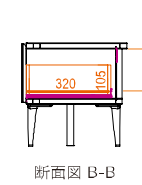

断面図 B-B

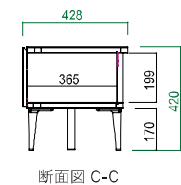

断面図 C-C

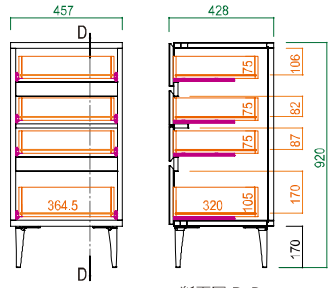

断面図 D-D

45チェスト

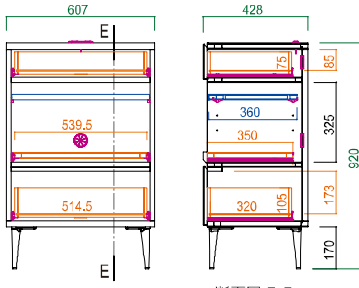

断面図 E-E

60マルチキャビネット

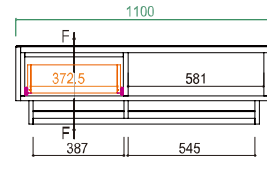

110リビングテーブル

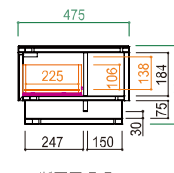

断面図 F-F

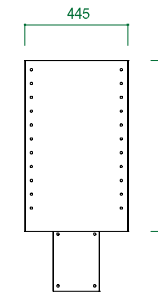

共通壁掛けパネル

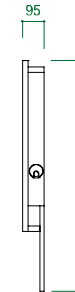

オプション壁掛けムービングアームに対応するテレビの条件

壁掛けムービングアームに対応しているテレビかどうか下記の表でご確認ください。テレビサイズは**32～50V**対応です。上記サイズで壁掛対応のテレビであることと、A・Bのいずれかなら取付け可能です。

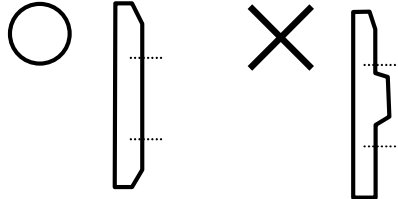
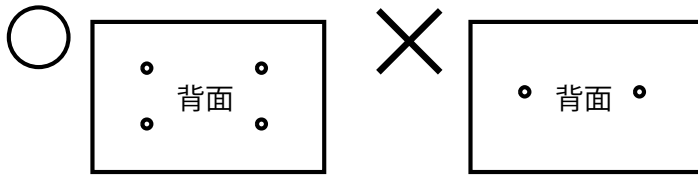
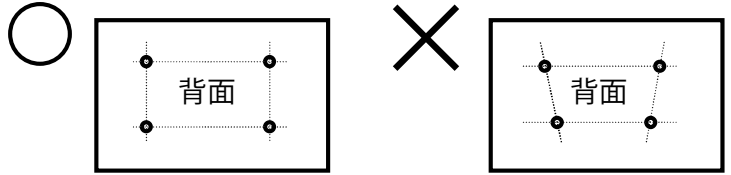
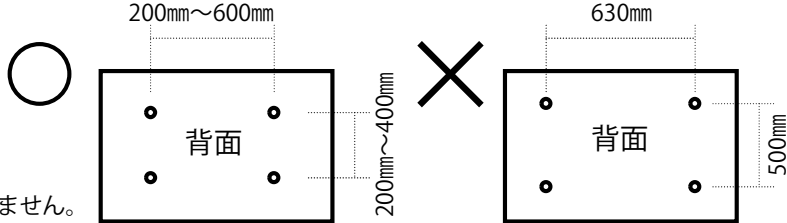

A：VESA規格対応で、下記の①と④に当てはまること。
 B：VESA規格以外で、下記の条件を全て満たしていること。

(VESA規格=モニターの裏に有るネジ穴の位置などを決め取付用サイズを統一している規格)

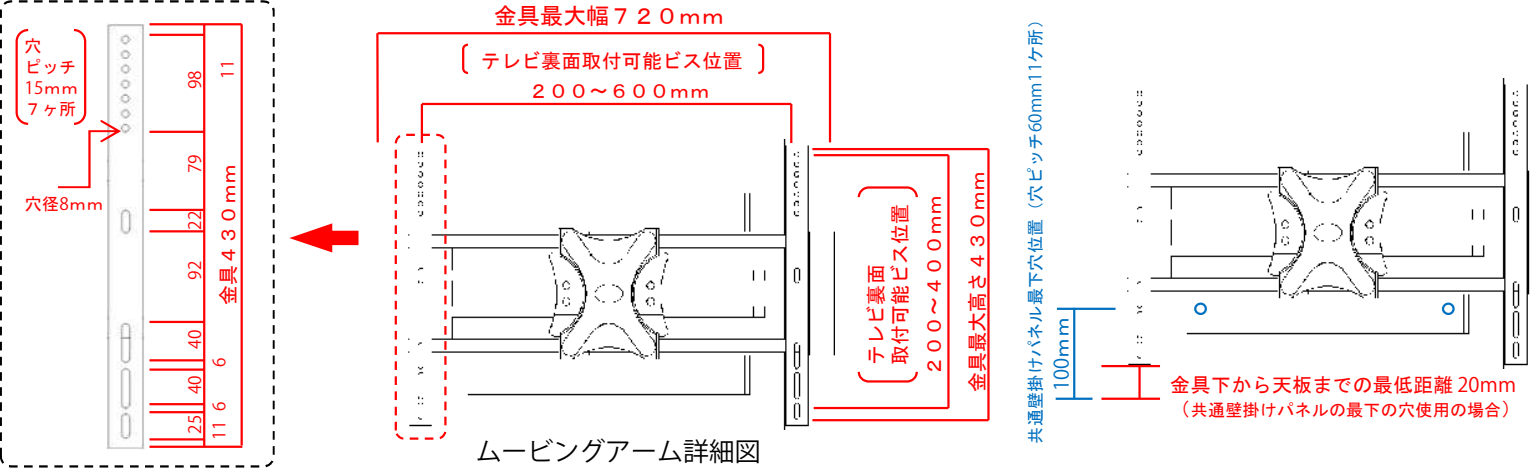
確認① テレビ背面の形状がフラットであること。	確認② ビス穴の数が4ヶ所であること。
テレビ背面の形状に凹凸があり、取付け金具と干渉する場合取付は出来ません。 <div style="text-align: center; margin-top: 10px;">  </div>	ビス穴の数が4ヶ所未満の場合は取付け出来ません。 <div style="text-align: center; margin-top: 10px;">  </div>
確認③ ビス穴の並び位置が垂直・水平に並んでいること。	確認④ ビス穴の間隔（ピッチ）が範囲内であること。
ビス穴が垂直になっていないと取付け出来ません。 <div style="text-align: center; margin-top: 10px;">  </div>	ビス穴の間隔が対応範囲外だと取付け出来ません。 <div style="margin-top: 10px;"> <p>範囲内 横：200mm～600mm 縦：200mm～400mmまで</p> <p>縦ピッチ200の場合、 M8以上のボルトは取付け出来ません。</p>  </div>



※ムービングアーム自体の横幅は720mmです。36型以下のテレビを取り付ける場合、正面から金具が見えてしまう場合がありますが使用に問題はありません。
 ※TV壁掛け金具は、テレビメーカーや機種によって、取り付けできない場合や取り付け方が異なる場合がございますのであらかじめご了承ください。
 ※ご使用になるテレビの機種によっては、対応のユニット用アタッチメントが別途必要になる場合がございますのでご注意ください、ご確認をお願いします。
 ※事前に確認いただいた上で、商品をご購入ください。※各テレビの取り付け対応の可否は、別紙にてお客様にて確認をお願いいたします。(問い合わせ不可)

- 
危険ですのでテレビ以外の荷重を掛けないでください。落下や家具の転倒によるけが、破損の原因となることがあります。
- 
アームを伸ばしたままの状態で使用しないでください。また、伸ばす際の荷重により転倒するおそれがありますので十分注意してご使用ください。