

# ARROWS

アローズ

オーク無垢材がかっこいい！  
高さ170cmの格子デザインテレビボード

2色対応

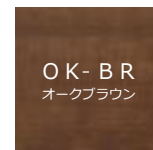

板 扉/オーク無垢材・オーク突板  
格子・扉枠/オーク無垢材・MDF  
扉ガラス/3mm透明ガラス  
カウンター/強化シート  
本体/プリント紙化粧繊維板



**OK-NA**

140AVハイボード/40キュリオケース/60マルチキャビネット/  
110リビングテーブル



**OK-BR**

160AVハイボード/40キャビネット/60キュリオケース



**OK-NA**

110リビングテーブル

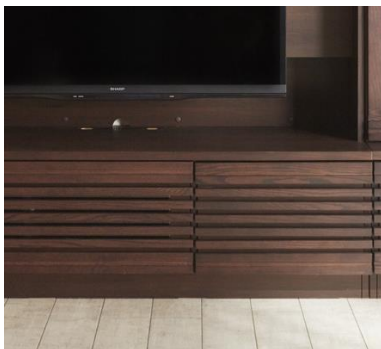

LED照明

### LED照明

40/60キュリオケースはLED照明付きです。お部屋を高級感溢れる空間に演出します。



- ← モデム・ルーター
- ← スマホ・本
- ← FAX・電話
- ← プリンター
- ← 雑誌（縦置き）

6個口コンセント

### スマホも雑誌もマルチに収納！

60マルチキャビネットは様々な工夫が！固定棚の下には6個口コンセント。配線経路設計もバッチリ！本なども立て掛けて置ける転び止め付き。

### 和でも洋でも似合う「格子状デザイン」

木の素材感を存分に味わえるオーク無垢材を使用しています。「森の王」とも呼ばれるオーク材は、「虎斑(とらふ)」など希少価値が高い模様も楽しめます。

格子状のデザインはリビングに馴染みやすく人気のデザインです！

### 商品一覧/Items List

2色対応

OK-NA オークナチュラル	OK-BR オークブラウン
-------------------	------------------



置き型TV最大55V  
壁掛けは46Vまで  
設置可能  
※一部TVを除く



置き型TV最大65V  
壁掛けは55Vまで  
設置可能  
※一部TVを除く



耐震ラッチ

右開き左開き  
置き換え可能



耐震ラッチ



LED照明

耐震ラッチ

右開き左開き  
置き換え可能



LED照明

耐震ラッチ



6個口コンセント

### 140AVハイボード

サイズ: W1400 D450 H1696  
定価: ¥207,300 (税別)

### 160AVハイボード

サイズ: W1600 D450 H1696  
定価: ¥226,500 (税別)

### 40キャビネット

サイズ: W400 D450 H1696  
定価: ¥92,700 (税別)

### 60キャビネット

サイズ: W600 D450 H1696  
定価: ¥124,600 (税別)

### 40キュリオケース

サイズ: W400 D450 H1696  
定価: ¥105,400 (税別)

### 60キュリオケース

サイズ: W600 D450 H1696  
定価: ¥141,200 (税別)

### 60マルチキャビネット

サイズ: W600 D450 H1696  
定価: ¥105,400 (税別)

天板耐荷重 80kg

(注意) テレビは中央に置いてください。



受注生産

### 140AVローボード

サイズ: W1400 D450 H471  
定価: ¥103,500 (税別)

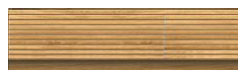

受注生産

### 160AVローボード

サイズ: W1600 D450 H471  
定価: ¥120,800 (税別)



### 壁掛けムービングアーム

耐荷重: 50kg  
定価: ¥52,900 (税別)

壁掛けムービングアームを設置すれば壁掛けテレビになる！

※TV壁掛け金具は、テレビメーカーや機種によって、取り付けできない場合や取り付け方が異なる場合がございますのであらかじめご了承ください。  
※ご使用になるテレビの機種によっては、対応のユニット用アタッチメントが別途必要になる場合がございますのでご注意ください。ご確認をお願いします。  
※事前に確認いただいた上で、商品をご購入ください。  
※各テレビの取り付け対応の可否は、別紙にてお客様にて確認をお願いいたします。(問い合わせ不可)

天板耐荷重 15kg



### 110リビングテーブル

サイズ: W1100 D450 H350  
定価: ¥66,500 (税別)

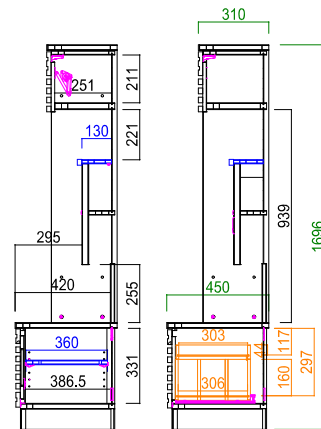
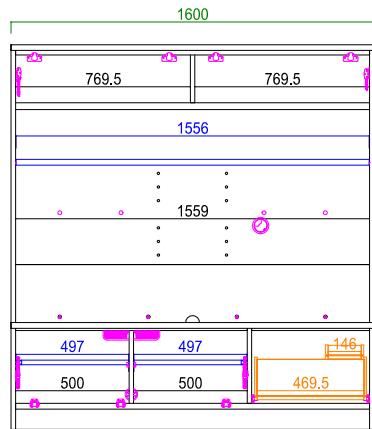
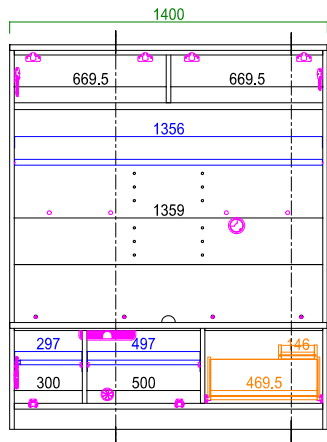

140 AVハイボード

160 AVハイボード

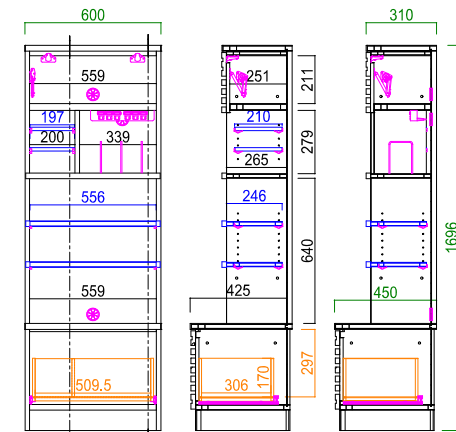
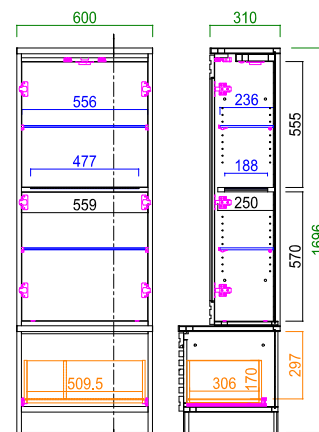
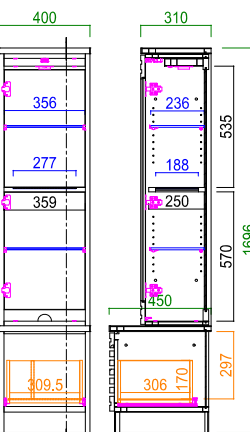
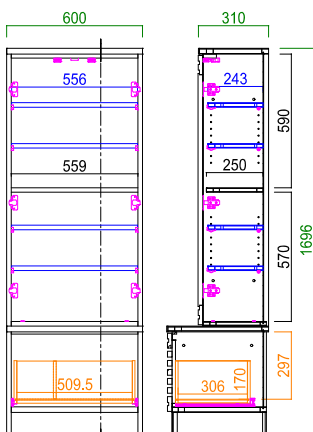
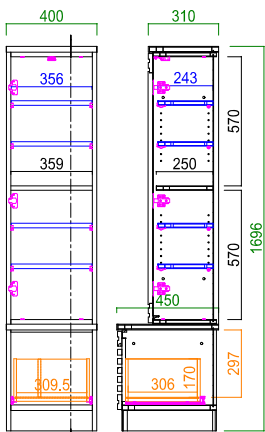

40キャビネット

60キャビネット

40キュリオケース

60キュリオケース

60マルチキャビネット

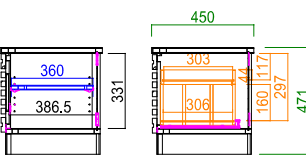
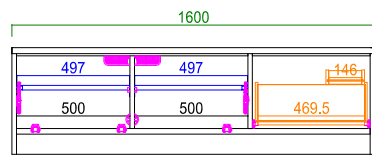
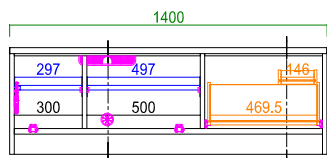

140 AVローボード 受注生産

160 AVローボード 受注生産

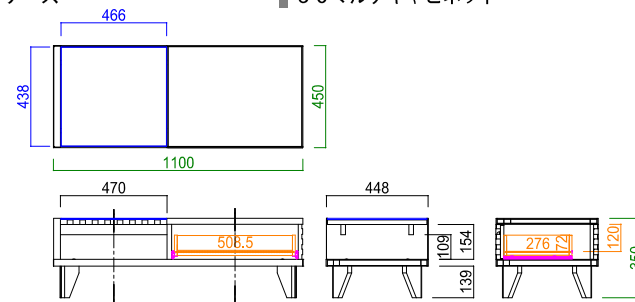

110リビングテーブル

# オプション壁掛けムービングアームに対応するテレビの条件

壁掛けムービングアームに対応しているテレビかどうか下記の表でご確認ください。テレビサイズは32～60V対応です。上記サイズで壁掛対応のテレビであることと、A・Bのいずれかから取付け可能です。

A：VESA規格対応で、下記の①と④に当てはまること。  
B：VESA規格以外で、下記の条件を全て満たしていること。

(VESA規格=モニターの裏に有るネジ穴の位置などを決め取付用サイズを統一している規格)

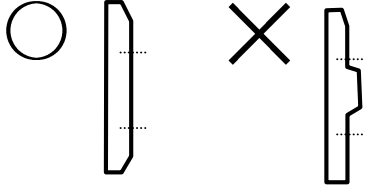
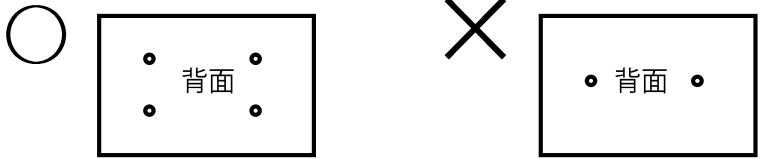
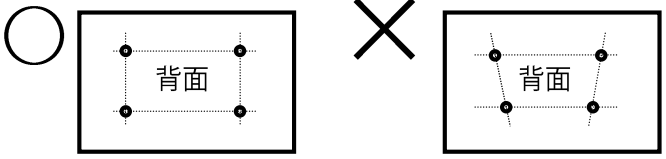
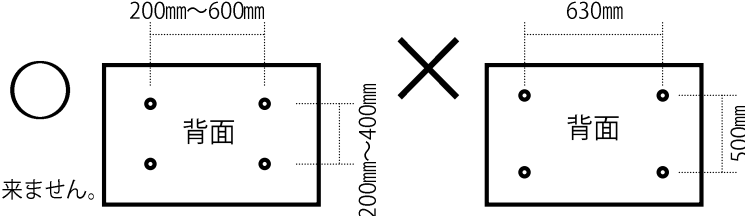
確認① テレビ背面の形状がフラットであること。	確認② ビス穴の数が4ヶ所であること。
<p>テレビ背面の形状に凹凸があり、取付け金具と干渉する場合取付けは出来ません。</p> 	<p>ビス穴の数が4ヶ所未満の場合は取付け出来ません。</p> 
確認③ ビス穴の並び位置が垂直・水平に並んでいること。	確認④ ビス穴の間隔（ピッチ）が範囲内であること。
<p>ビス穴が垂直になっていないと取付け出来ません。</p> 	<p>ビス穴の間隔が対応範囲外だと取付け出来ません。</p> <p>範囲内 横：200mm～600mm 縦：200mm～400mmまで</p> <p>縦ピッチ200の場合、 M8以上のボルトは取付け出来ません。</p> 

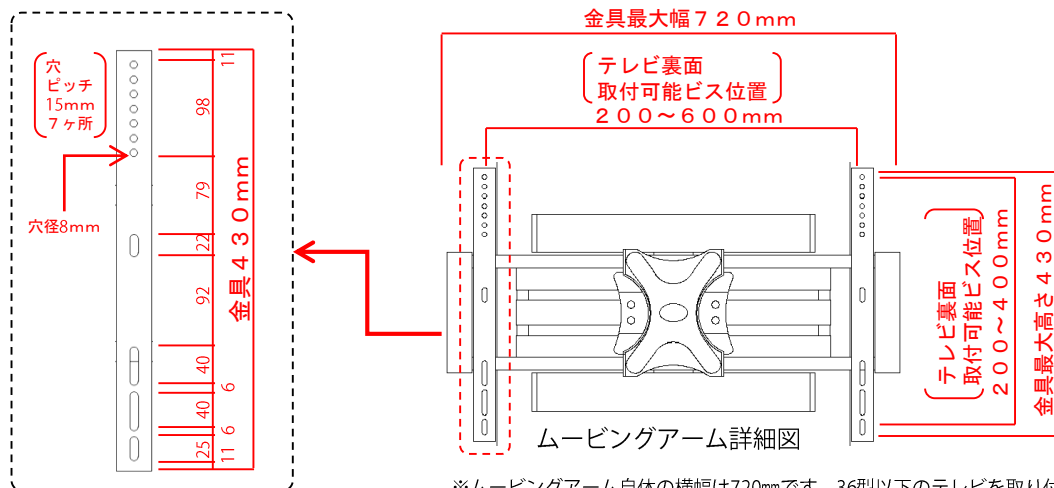

※ムービングアーム自体の横幅は720mmです。36型以下のテレビを取り付ける場合、正面から金具が見えてしまう場合がありますが使用に問題はありません。